

**NORTON**

SAINT-GOBAIN

Soluciones Abrasivas  
**CATÁLOGO DE  
PRODUCTOS**  
2023

Reshaping  
your  
world™



  
**SAINT-GOBAIN**



SAINT-GOBAIN

# NUESTRA HISTORIA

## LOS PRIMEROS AÑOS

En 1885, siete empresarios originarios de Worcester, adquirieron la patente de una rueda abrasiva perteneciente a Frank Norton, propietario de la tienda de cerámica "*Water Street*", tienda donde se inventó la fórmula para la rueda abrasiva. Junto con la patente los hermanos también adquirieron el nombre de la empresa y es así como fundaron "*Norton Company*".

## EXPANSIÓN GLOBAL

Lo que inició como una pequeña puesta en marcha, comenzó a crecer rápidamente. Hacia 1920 ya éramos una de las 400 compañías industriales más grandes en los Estados Unidos, a medida que crecimos nos diversificamos en productos industriales no abrasivos, y de esta forma nos convertimos en una gran corporación multinacional.

Cuando cumplimos nuestro 100º aniversario en 1985, construimos nuestro primer centro de investigación en Northborough, Massachusetts.

Después de 130 años, nuestra sede mundial para el negocio de abrasivos aún permanece en Worcester.

# NUESTRA MISIÓN

## **ABRASIVOS**

Ofrecemos soluciones potentes, exactas; así como de fácil uso, que permiten a nuestros clientes trabajar, conformar y dar acabado a todo tipo de materiales, incluso en los usos más complejas o desafiantes. Trabajamos de cerca con nuestros clientes aprovechando nuestra presencia global; diseñamos, optimizamos y proporcionamos soluciones globales de forma que garantizamos el costo-beneficio para nuestros clientes, mientras se fomenta su crecimiento rápido y rentable.

## **SERVICIO**

Con nuestra amplia cobertura de mercado, ingenieros de aplicación, cadena de suministro y fuertes sistemas de comunicación, servimos con prontitud a los mercados de equipo original, industrial, electrónico, repintado automotriz, auto servicio, directamente y a través de nuestros distribuidores.



## UNA MARCA SAINT-GOBAIN

### CREAR MEJORES LUGARES PARA VIVIR Y MEJORAR LA VIDA COTIDIANA

Cuando fuimos adquiridos (Norton Company) por Saint-Gobain en 1990 pasamos a ser parte de una entidad corporativa con más de 350 años de historia en materiales. En la actualidad Saint-Gobain con sus reconocidas marcas se puede encontrar en todos los lugares de nuestra vida cotidiana: edificios, transportes, infraestructura y demás aplicaciones industriales.

### NUESTRO FUTURO

Saint-Gobain se centra fuertemente en el confort, el rendimiento y la seguridad, teniendo como máxima prioridad la construcción sostenible, la eficiencia de los recursos y el cambio climático. Saint-Gobain no es sólo una de las 100 principales corporaciones industriales, también figura entre las 100 empresas más innovadoras a nivel mundial.

Son éstas impresionantes credenciales y el acceso a nuestra vasta red global de productos y conocimientos técnicos las que han fomentado nuestra continua progresión de marca en los últimos 130 años para ofrecer tecnologías y soluciones de aplicaciones que mejoran la forma de tu mundo.

### ¿CÓMO EVOLUCIONÓ NORTON?

Somos una de las cuatro empresas de componentes de alto rendimiento del sector de materiales innovadores de Saint-Gobain. A nivel mundial contamos de 61 plantas de fabricación en 27 países con más de 18,700 empleados.

Conservamos el nombre de Norton como nuestra marca en el mercado, continuamos con el desarrollo de diferentes soluciones, desde ruedas para pulir los granos de arroz que aparecen en nuestra mesa de comedor hasta discos de lijado para terminar las palas de aerogeneradores que ofrecen una solución futura en eficiencia energética, entre otros.

# THE MARK

El The Mark es un símbolo visual distintivo que proporciona identidad a nuestra marca. Refleja nuestro crecimiento continuo como líder en el mercado con una fuerte conexión visual asociado a la forma del paralelogramo Norton.



Construido a partir del diseño tradicional de tres franjas. El The Mark simboliza nuestra vanguardia e innovación refiriendo cada franja del logotipo a los tres diferentes niveles de desempeño de producto que ofrecemos:



**PREMIUM** - Productividad más alta, menor costo total.

**INDUSTRIAL** - Excelente combinación de rendimiento y precio.

**PROFESIONAL** - Rendimiento constante, precio inicial competitivo.

Identifique en el catálogo la línea de producto que más se adecúe a sus requerimientos.

# ÍNDICE



## PRODUCTOS DE LIJA

- 9 Especificación de producto
- 10 Lijas de agua
- 12 Lijado en seco
- 13 Lijas para metal
- 14 Bandas
- 15 Esponjas
- 17 Antiderrapantes
- 18 Rollos para plomero
- 19 Discos de papel - NorGrip y PSA
- 22 Discos de film - NorGrip
- 23 Discos de malla- NorGrip
- 25 Accesorios - Discos de lija
- 26 Discos de papel pesado - Tela / PSA
- 27 Discos laminados
- 30 Fibrodiscos
- 32 Discos - Cambio rápido
- 34 Mini laminados - Cambio rápido
- 35 Ruedas flap
- 36 Mini ruedas flap
- 37 Rollos de tela
- 38 Guía de seguridad



## DISCOS PARA CORTE Y DESBASTE

- 41 Discos para desbaste - Corte y desbaste ligero
- 44 Discos para corte - Delgados
- 46 Discos para corte - Especialidades - Diámetro pequeño
- 47 Discos para corte - Piedra
- 48 Discos para corte 14 in - Chop Saw
- 50 Discos para corte - Estacionarias
- 51 Discos para corte - Riel
- 52 Guía de seguridad
- 54 Problemas y soluciones - Discos para desbaste
- 55 Problemas y soluciones - Discos para corte



## RUEDAS, PUNTAS MONTADAS Y PIEDRAS

- 59 Especificación de producto
- 60 Ruedas vitrificadas - Rectificado
- 62 Ruedas vitrificadas - Uso general
- 63 Ruedas vitrificadas - Afilado
- 64 Ruedas resinosas - Fundición / Construcción
- 65 Puntas montadas
- 68 Piedras para afilar y aderezar
- 70 Sistemas para afilar y aderezar
- 75 Guía de seguridad
- 78 Problemas y soluciones - Ruedas
- 79 Tabla de velocidad periférica de la rueda



## PRODUCTOS DE FIBRA

- 83** Especificación de producto
- 84** Almohadillas
- 85** Discos - NorGrip
- 86** Discos - Cambio rápido
- 89** Discos - Especialidades tipo 01
- 90** Discos - Especialidades tipo 27
- 91** Ruedas Unificadas
- 92** Ruedas - Convolute
- 95** Minibandas
- 96** Ruedas flap
- 97** Guía de seguridad



## PRODUCTOS DE DIAMANTE PARA CONSTRUCCIÓN

- 101** Especificación de producto
- 102** Uso general - Materiales para construcción
- 104** Multipropósito - Granito /Cerámicas duras
- 105** Mármol / Granito / Cerámicas duras
- 107** Concreto curado / Materiales duros
- 110** Asfalto - Abrasivos
- 111** Refractarios
- 112** Especialidades
- 113** Copas de diamante
- 115** Pads de diamante
- 117** Cortadora portátil - Azulejo / Albañilería
- 120** Cortadora estacionaria / Mampostería



## PRODUCTOS DE DIAMANTE PARA CONSTRUCCIÓN

- 122** Cortadora de piso - Concreto
- 123** Cortadora alta velocidad - Gasolina
- 124** Guía de seguridad
- 125** Problemas y soluciones



## SUPERABRASIVOS

- 129** Limas de diamante
- 131** Pastas de diamante



## COMPLEMENTOS

- 135** Masking tape
- 136** Cintas de empaque
- 137** Plástico / Papel para enmascarar
- 138** Equipo de protección personal
- 140** Copas de alambre
- 141** Cepillos de alambre
- 144** Limas rotativas
- 146** Tabla de velocidades - Limas Rotativas

Reshaping  
your  
world™

# PRODUCTOS DE LIJA









## GRANULOMETRÍA

MICRONES	CAMI	FEPA	JIS	ESMERIL
1,2	-	-	8000	-
2,0	-	-	6000	-
3,0	-	-	4000	-
4,0	-	-	3000	4/0
6,5	1200	-	-	-
6,6	-	-	2500	-
8,5	-	P2500	2000	-
9,2	1000	-	-	3/0
10,6	-	-	1500	-
12,2	800	-	-	-
12,5	-	P2000	1200	-
15,0	-	P1500	1000	-
15,3	-	P1200	-	-
16,0	600	-	-	2/0
18,3	-	P1000	-	-
19,7	500	-	-	-
19,0	-	-	800	-
21,8	-	P800	-	-
23,6	400	-	-	-
25,8	-	P600	-	-
26,0	-	-	600	-
28,8	360	-	-	-
30,0	-	P500	500	-
35,0	-	P400	400	-
36,0	320	-	-	-
40,5	-	P360	-	-
44,0	280	-	-	1
46,2	-	P320	-	-
52,5	-	P280	-	-
53,5	240	-	-	-
58,5	-	P240	-	-
60,0	-	-	220	2
65,0	-	P220	-	-
66,0	220	-	-	-
78,0	180	P180	180	3

MICRONES	CAMI	FEPA	JIS	ESMERIL
93,0	150	-	-	-
97,0	-	P150	-	Fino
110,0	-	-	120	-
116,0	120	-	-	-
127,0	-	P120	-	Medio
131,0	-	-	100	-
141,0	100	-	-	-
156,0	-	P100	-	-
189,0	-	-	80	Grueso
192,0	80	-	-	-
197,0	-	P80	-	-
260,0	-	P60	-	-
268,0	60	-	-	-
274,0	-	-	60	-
324,0	-	-	50	-
326,0	-	P50	-	-
351,0	50	-	-	Extra Grueso
385,0	-	-	40	-
412,0	-	P40	-	-
428,0	40	-	-	-
524,0	-	P36	-	-
535,0	36	-	-	-
540,0	-	-	36	-
622,0	-	P30	-	-
638,0	30	-	-	-
643,0	-	-	30	-
715,0	24	-	-	-
740,0	-	P24	-	-
768,0	-	-	24	-
905,0	20	-	-	-
984,0	-	P20	20	-
1238,0	-	-	16	-
1320,0	16	-	-	-
1324,0	-	P16	-	-
1764,0	-	P12	-	-
1842,0	12	-	-	-

**CAMI:** Norma Americana, también conocida como ANSI.

**FEPA:** Norma de la Federación Europea de Fabricantes de Productos Abrasivos. Identifica los productos que utilizan la norma anteponiendo la letra "P" al grano.

**JIS:** Norma Industrial Japonesa. Clasificación Japonesa estándar para el tamaño de los granos abrasivos.

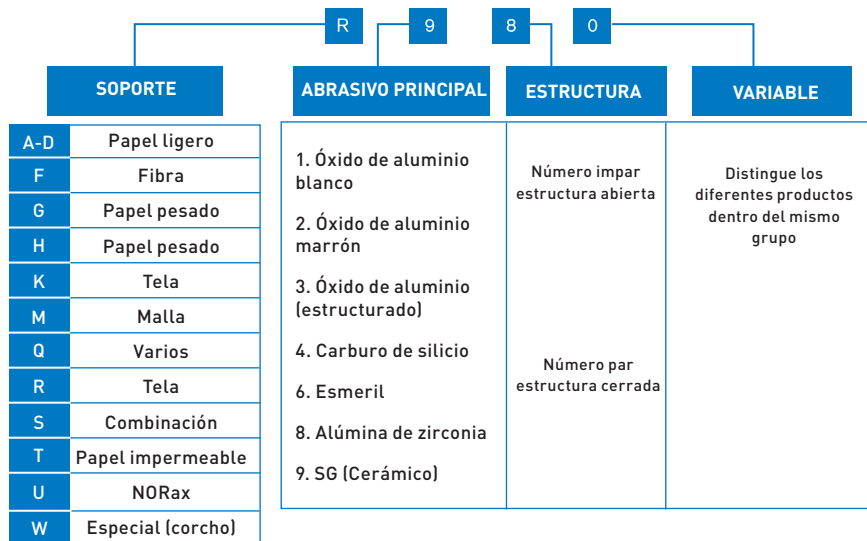

### GUÍA DE SELECCIÓN DE GRANO EN LIJAS CON RESPALDO DE PAPEL

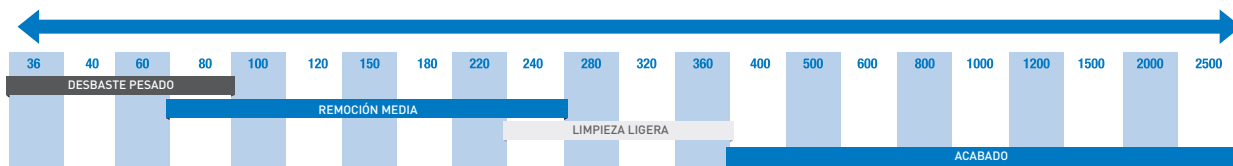



## LIJAS DE AGUA



### BLACK ICE T214 - T401

Fabricada con óxido de aluminio tratado con calor (granos gruesos y finos) y carburo de silicio *premium* (granos microfinos).

Por su sistema de resina mantiene el grano por más tiempo, alargando la vida útil y generando acabados uniformes. Debido a la alta tecnología de su respaldo de papel con látex peso "B" es muy flexible y no se enrolla.

Es la opción ideal para los profesionales del repintado automotriz.



PREMIUM



### BLACK ICE - T499

Fabricada con granos microfinos de carburo de silicio sobre papel con látex. Remueve partículas pequeñas sin dejar rayas profundas. Ofrece un excelente acabado en operaciones de preparación de superficies, pulido así como en microacabado.



PREMIUM



### T414

Fabricada con granos de carburo de silicio y respaldo de papel con látex peso "B", es la opción de alto rendimiento para aplicaciones industriales.

Ofrece gran flexibilidad evitando el enrollamiento y resistencia en aplicaciones generales para el repintado automotriz.



INDUSTRIAL



### T489

Fabricada con granos de carburo de silicio y respaldo de papel con látex peso "B", es la opción de alto rendimiento para aplicaciones industriales.

Ofrece gran flexibilidad evitando el enrollamiento y resistencia en aplicaciones generales para la industria.



INDUSTRIAL



### T277

Fabricada con óxido de aluminio. Ideal para aplicaciones de uso general en seco.



PROFESIONAL



NORTON  
BLACKICE  
T401

NORTON  
BLACKICE  
T499

NORTON  
T414

NORTON  
T489

NORTON  
T277

		PREMIUM	PREMIUM	INDUSTRIAL	INDUSTRIAL	PROFESIONAL
		Mineral	SIC	SIC	SIC	ALO
		Peso Papel	B	B	B	C
Ancho x Largo	Grano	FEPA/JIS*	JIS	FEPA	JIS	CAMI
9 x 11 in	80	-	-	77696008790	69957344284	5539541821
	100	-	-	77696008797	69957344270	5539541822
	120	-	-	77696008798	69957344274	5539541823
	150	-	-	77696008800	69957344278	5539541824
	180	-	-	77696008818	69957344281	5539541825
	220	66261139389	-	77696008824	69957344275	5539541826
	240	-	-	77696008819	69957344277	5539541827
	280	-	-	77696008825	69957344276	5539541828
	320	66261139386	-	77696008826	69957344285	5539541829
	360	-	-	77696008828	69957344269	5539541830
	400	66261139385	-	77696008829	69957344282	5539541831
	500	66261139384	-	77696008831	69957344266	5539541832
	600	66261139383	-	77696008836	69957344286	5539541833
	800	66261139382	-	-	-	-
	1000	-	77696093849	-	-	-
	1200	-	77696093850	-	-	-
	1500	-	77696093851	-	-	-
2000	-	77696093852	-	-	-	
2500	-	77696093853	-	-	-	
5-1/2 x 9 in	1000	66261139373*	-	-	-	-
	1200	66261139372*	-	-	-	-
	1500	66261139371*	-	-	-	-
	2000	66261139370*	-	-	-	-
	2500	66261139369* PP	-	-	-	-
Piezas por caja ☐		250	50	50	50	200

**ALO:** Óxido de Aluminio

**SIC:** Carburo de Silicio

**T402:** Grano 1000 se surte en especificación Black Ice

**PP:** Pedido Programado

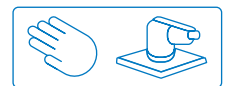

## ACCESORIO

Para facilitar el proceso de lijado y obtener un patrón uniforme, use el **bloque para lijado**. No lo utilice en superficies curvas, pues está diseñado para usarse sobre superficies planas de gran tamaño. El sistema de anclaje evita que la lija se mueva permitiendo obtener un mejor acabado.



Ancho x Largo	Código
2-3/4 x 5 in	7660701889
5-1/2 x 2-1/2 x 1/2 in	63642503728
5-1/2 x 2-1/2 x 3/4 in	63642503729



## LIJADO EN SECO



INDUSTRIAL

### ADALOX A275

Fabricada con óxido de aluminio tratado con calor por lo cual mantiene el poder de corte durante toda su vida útil y recubrimiento de estearato de zinc base agua que evita el tapado prematuro en operaciones sobre barniz y laca para no transferir color. Por su respaldo de papel saturado con látex peso "B" es más flexible y resistente al desgarre. Ideal para aplicaciones de repintado automotriz y madera.

INDUSTRIAL  
**A275OP**

		INDUSTRIAL	
		Mineral	ALO
		Peso Papel	B
Ancho x Largo	Grano	FEPA	
9 x 11 in	P80	66261131634*	
	P100	66261131633	
	P120	66261131632	
	P150	66261131631	
	P180	66261131630	
	P220	66261131629	
	P240	66261131628	
	P280	66261131627	
	P320	66261131626	
	P400	66261131624	
	P500	66261131623	
	P600	66261131622	
	P800	66261131621	
	P1000	66261131620	
	P1200	66261131619	
P1500	66261131618		
Piezas por caja		+250 / 500	

ALO: Óxido de Aluminio



#### Empaque de pestañas abre fácil:

Mantiene las lijas en óptimas condiciones, protegiendo de la humedad y el polvo. Por ser de plástico se puede limpiar sin afectar el producto gracias al sistema abre fácil resellable.



**TIP**



### K201 - ROJA

Fabricada con respaldo de tela y granos de óxido de aluminio. Ideal para lijado de metales ferrosos y no ferrosos, madera y plásticos. Empaque con pestañas abre fácil resellable.



### K246 - ESMERIL

Fabricada con óxido de aluminio y respaldo de tela peso "J". Es muy flexible para lijar superficies planas o curvas sin romperse. Empaque con pestañas abre fácil. Ideal para lijar metales, madera y plásticos.



		PROFESIONAL	PROFESIONAL
<b>Mineral</b>		<b>ALO</b>	<b>ALO</b>
<b>Peso Tela</b>		<b>J</b>	<b>J</b>
<b>Color</b>		<b>ROJA</b>	<b>NEGRA</b>
<b>Ancho x Largo</b>	<b>Grano</b>	<b>CAMI</b>	<b>CAMI</b>
9 x 11 in	36	77696008892	77696008906
	40	77696008894	-
	50	77696008895	77696008908
	60	77696008897	-
	80	77696008898	77696008910
	100	77696008902	-
	120	77696008903	77696008912
	180	-	77696008911
<b>Piezas por caja</b>		<b>50</b>	<b>50</b>

**ALO:** Óxido de Aluminio



Antes de cortar marque el respaldo y verifique que el tamaño coincida con la herramienta a usar.

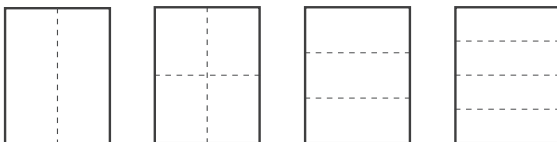

1/2

1/4

1/3

Bloque

**GUÍA DE CORTE DE HOJAS**



# BANDAS



INDUSTRIAL

## R255

Fabricada con óxido de aluminio sobre un respaldo de tela de algodón/ poliéster peso "X" y estructura abierta. Posee mayor resistencia al calor, es ideal para reparar, calibrar y dar acabado en superficies de madera y metales suaves.



	INDUSTRIAL	INDUSTRIAL	INDUSTRIAL	INDUSTRIAL
<b>Mineral</b>	<b>ALO</b>	<b>ALO</b>	<b>ALO</b>	<b>ALO</b>
<b>Peso Tela</b>	<b>X</b>	<b>X</b>	<b>X</b>	<b>X</b>
<b>Granulometría</b>	<b>CAMI</b>			
<b>Grano</b>	<b>3 x 18 in</b>	<b>3 x 21 in</b>	<b>3 x 24 in</b>	<b>4 x 24 in</b>
36	78072780447 *	78072781846**	78072781847* <sup>PP</sup>	78072780438* <sup>PP</sup>
40	-	78072727927	78072727937 <sup>PP</sup>	78072727947 <sup>PP</sup>
50	78072727994	78072727926	78072727936 <sup>PP</sup>	78072727946
60		78072727925*	78072727935*	78072727945*
80	78072727993	78072727924	78072727934	78072727944
100	-	78072727923	78072727933	78072727943
120	78072727992	78072727922	78072727932 <sup>PP</sup>	78072727942
<b>Piezas por caja</b>		<b>+ 5 / 10 / ++25</b>		

**ALO:** Óxido de Aluminio  
**PP:** Pedido Programado  
**\*R215**



	BANDA					RUEDA DE CONTACTO									
	Incremente	Disminuya velocidad	Aumente tensión	Grano más grueso	Grano más fino	Disminuya tensión	Revisar unión	Más dura	Más blanda	Mayor superficie	Menor superficie	Balanceo	Usar	Reducir el uso	Aumentar el uso
Cristalización															
Pérdida de grano															
Tapado															
Corte agresivo															
Corte suave															
Quemadura en la pieza															
Rayas muy profundas															
Falta de adaptación a las formas															
Mal acabado															
Vibración															
La banda se sale															
Rotura de la banda															
Bajo desempeño															

Fabricación de bandas con dimensiones y especificaciones especiales para todo tipo de aplicación (ancho, largo, mineral y respaldo).

## TIP

Para utilizar las **bandas** en máquinas estacionarias:

1. Coloque la banda en la máquina de forma que gire en el sentido de la flecha indicadora que viene en el interior.
2. Posicione la pieza de trabajo o rueda de contacto por debajo de la mitad horizontal de la banda. Si se trabaja por encima de la línea media, la pieza puede rebotar o soltarse.
3. Esté pendiente del sonido de la máquina mientras trabaja; si escucha golpeteo y/o vibraciones revise si la banda está dañada o si existe algún otro inconveniente relacionado con la máquina.
4. Al terminar una operación en húmedo, apague el aparato que está proporcionando la humedad y deje girar la banda hasta que el exceso de agua se elimine por completo.



**INDUSTRIAL**

### ROTOLO FOAM ADALOX A275

Fabricado con óxido de aluminio tratado con calor sobre un respaldo de espuma fina. Por su recubrimiento de estearato de zinc base agua no deja marcas y evita el tapado prematuro. Facilita el lijado en superficies planas, curvas o contornos. Rollo precortado de 5-1/2 in. Es ideal para el lijado manual de maderas, metales y compuestos en la industria mueblera o de repintado automotriz.

**NORTON**  
**A275OP**

		<b>INDUSTRIAL</b>	
		<b>Mineral</b>	<b>ALO</b>
<b>Ancho x Largo</b>	<b>Grano</b>	<b>FEPA</b>	
4-1/2 in x 82 ft	P120	63642535316	
	P150	63642557584 <sup>PP</sup>	
	P180	63642557599	
	P220	63642557600	
	P240	63642557602 <sup>PP</sup>	
	P280	63642557604 <sup>PP</sup>	
	P320	63642557606	
	P400	63642557608	
	P500	63642557611 <sup>PP</sup>	
	P600	63642557612	
	P800	63642557613	
	P1000	63642557616 <sup>PP</sup>	
<b>Piezas por caja</b>		<b>2 rollos</b>	

**ALO:** Óxido de Aluminio  
**PP:** Pedido Programado  
Cada rollo contiene 178 tramos



### TABLA DE GUÍA DE GRANO - ESPONJA vs HOJAS DE LIJA

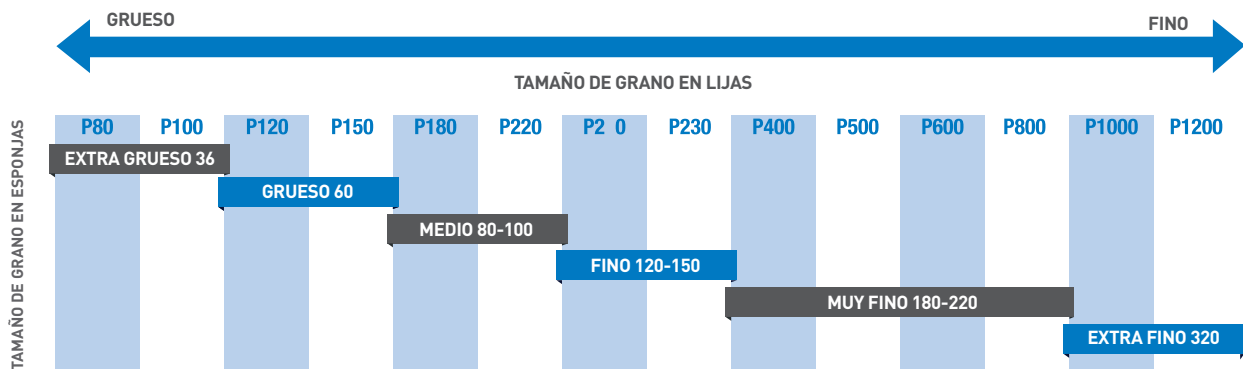





# ESPONJAS

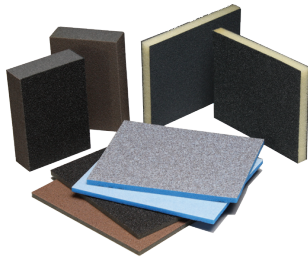

**INDUSTRIAL**  
**PROFESIONAL**

## ESPONJAS

Por su fabricación duran más; además, proporcionan acabados más uniformes que una hoja de lija; son resistentes al desgarre. Ideales para aplicaciones en húmedo o en seco. Son lavables por lo cual se pueden volver a utilizar.

**SoftTouch:** Fabricada con óxido de aluminio. Posee mayor flexibilidad. Es ideal para dar acabados muy finos en superficies complicadas.

**1 lado:** Recubierta con óxido de aluminio. Es flexible y delgada. Se recomienda para lijar contornos y curvas.

**2 lados:** Combinación de espuma flexible y carburo de silicio. Es ideal para el lijado entre capas de pintura y barniz.

**4 lados:** Recubierta con óxido de aluminio y diferentes combinaciones de grano. Es la mejor alternativa para usos generales en áreas pequeñas y planas.



INDUSTRIAL		
Grano	Acabado	4-1/2 x 5-1/2 x 3/16 in
60	180/120	7660703074
100	400/320	7660703075
180	600/500	7660703076
220	1000/800	7660703077
280	1500/1200	7660703078
Piezas por caja		80



Grano	PROFESIONAL	PROFESIONAL	Grano	PROFESIONAL
	4-1/2 x 5-1/2 x 3/16 in	4-3/4 x 3-3/4 x 1/2 in		4 x 2-3/4 x 1 in
60	-	-	36 / 80	7660749505
80	-	63642502538 <sup>PP</sup>	80 / 80	7660749507
100	7660702257	63642552870 <sup>PP</sup>	80 / 120	7660749504
150	7660702256	63642552869	120 / 120	7660749506
180	-	-	-	-
220	7660702255	63642552868	-	-
280	-	-	-	-
Piezas por caja		100	250	24

PP: Pedido Programado





PROFESIONAL

### CINTAS ANTIDERRAPANTES

Fabricadas con óxido de aluminio sobre respaldo de poliéster con adhesivo. Mantienen seguras las áreas de alto flujo previniendo caídas y resbalones. Para uso interior o exterior en escaleras, rampas, pisos y superficies lisas.



Dimensiones	Mineral	ALO	ALO
	Color	Tira*	Rollo
2 x 9 in	Negro	7660721614	-
	Transparente	7660721615	-
2 in x 5-1/2 yd	Negro	-	7660721612
	Transparente	-	7660721613
Piezas por caja		12	8

ALO: Óxido de Aluminio  
\* 6 Tiras por paquete.



Para la correcta aplicación de las cintas antiderrapantes:

Aplique sólo sobre superficies lisas, libres de fisuras, rayones o imperfecciones a una temperatura mínima de 10°C. No aplique en lugares con humedad constante como albercas o bañeras.

1. Limpie y seque la superficie completamente antes de aplicar. Utilice alcohol o solvente para remover aceites o grasas.
2. Corte el antiderrapante (en el caso de los rollos) al tamaño deseado redondeando los bordes.
3. Retire la cinta protectora y coloque el antiderrapante en la posición deseada. Presione firmemente desde el centro hacia los extremos para eliminar las burbujas de aire y verifique que los bordes estén adheridos.

Si desea garantizar una mayor adhesión en superficies con alto flujo de personas, utilice pegamento de contacto sobre la superficie antes de colocar el antiderrapante y aplique una capa fina de sellador de silicón en los bordes de la cinta.



TIP



## ROLLOS PARA PLOMERO



**INDUSTRIAL**  
**PROFESIONAL**

### ROLLOS PARA PLOMERO

Fabricados con óxido de aluminio. Permiten lijar de manera rápida y fácil tubos, codos, cobre, hierro dúctil, PVC y áreas pequeñas difíciles de alcanzar. Pueden ser cortados a la medida para evitar desperdicio.

**R243:** Respaldo de tela flexible color rojo peso "J". Permite lijar de manera más rápida.

**K255:** Respaldo de tela en color rojo peso "J". Ofrece larga vida, se adapta mejor a las formas y proporciona un mejor acabado.

**K246:** Respaldo de tela en color negro peso "J". Brinda mayor flexibilidad.

**INDUSTRIAL**  
**METAL**  
**R243**

**INDUSTRIAL**  
**GEMINI**  
**K255**

**INDUSTRIAL**  
**K246**

		INDUSTRIAL	INDUSTRIAL	PROFESIONAL
		ALO	ALO	ALO
Ancho x Largo	Peso Tela	J	J	J
		Rojo	Rojo	Negro
		Grano	Grano	Grano
1 in x 50 yds	120 Fino	66261136181 <sup>PP</sup>	66261126274	-
	240	-	66261126270 <sup>PP</sup>	-
	320	-	66261126268 <sup>PP</sup>	-
1-1/2 in x 50 yds	120 Fino	66261136195	66261126286	66261199751
	240	66261136200 <sup>PP</sup>	66261126282 <sup>PP</sup>	-
	320	66261136201 <sup>PP</sup>	66261126280 <sup>PP</sup>	-
2 in x 50 yds	120	-	66261126297 <sup>PP</sup>	-
	220 Muy Fino	-	66261126294 <sup>PP</sup>	-
	320	-	66261126291 <sup>PP</sup>	-
Piezas por caja		1	1	6

**ALO:** Óxido de Aluminio  
**PP:** Pedido Programado



Al trabajar con Rollos para plomero:

- Coloque algunas gotas de aceite sobre la pieza para obtener un acabado más fino y un corte más rápido.
- Para lijar el interior de tubos o coples, cubra un dedo con una o dos vueltas de rollo para hacer un tubo y poder remover residuos y rebabas.

**TIP**

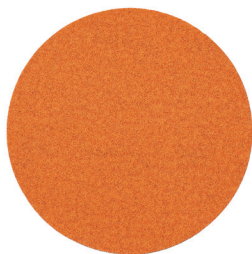

PREMIUM

NUEVO

## BLAZE A995

Fabricado con óxido de aluminio cerámico de alta calidad, recubrimiento No Fil (estearato base agua) y respaldo de papel peso "D" reforzado con poliéster, el cual maximiza su resistencia al desgarre hasta 3 veces más que un disco convencional de papel. Otorga un acabado superior y mejora la productividad de principio a fin.

**Ciegos:** El diseño tradicional logra un acabado ideal en todas las aplicaciones.

**Cyclonic NorGrip:** El exclusivo diseño patentado de corte láser y perforaciones en espiral permite una máxima extracción de polvo para obtener trabajos más limpios y libres de contaminación.

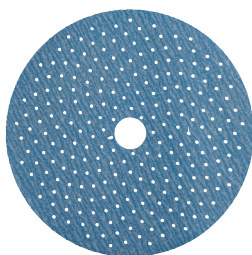

PREMIUM

## DRY ICE A975

Fabricado con grano cerámico con respaldo de fibra reforzado con látex. Es flexible y resistente al desgarre. Provee un corte más rápido y frío. Por su diseño en forma de espiral con 346 perforaciones hechas con láser de alta precisión, proporciona un máximo nivel de extracción en menor tiempo para obtener un trabajo más limpio evitando la contaminación de la pieza.

**Ciegos:** El diseño tradicional logra un acabado superior en todas las aplicaciones.

**Cyclonic NorGrip:** El exclusivo diseño patentado de corte láser y perforaciones en espiral permite una máxima extracción de polvo para obtener trabajos más limpios y libres de contaminación.



INDUSTRIAL

## A275 OP

Fabricado con óxido de aluminio tratado con calor sobre respaldo de papel peso "B" saturado con látex. Mantiene el poder de corte durante toda su vida útil, es más flexible y resistente al desgarre. Su recubrimiento de estearato de zinc base agua evita el tapado prematuro. Es ideal para trabajos sobre madera y metal; así como en la industria de repintado automotriz.

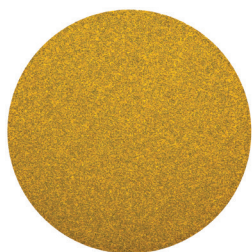

PROFESIONAL

## GOLD A290 Y GOLD RESERVE A296

Fabricado con óxido de aluminio y respaldo de papel peso "B" y "C" con recubrimiento de estearato de zinc base agua. Es resistente al desgarre, ofrece cortes rápidos y larga vida útil en aplicaciones generales. Disponible en discos ciegos, PSA y NorGrip.

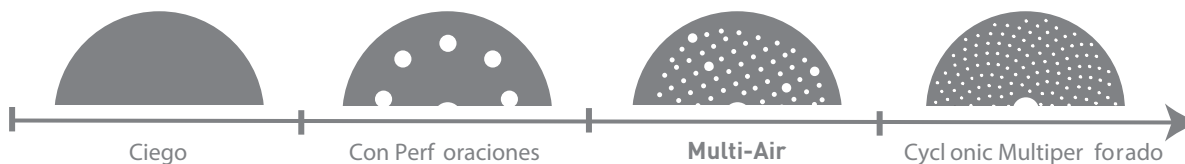



# DISCOS DE PAPEL - NORGRIP Y PSA



		PREMIUM		PREMIUM	
Mineral		CERÁMICO			
Peso Papel		D		C	
Diámetro	Grano	NorGrip	Cyclonic NorGrip	NorGrip	Cyclonic NorGrip
5 in	P80	-	63642597500 <sup>PP</sup>	66261140522 <sup>PP</sup>	77696007745 <sup>PP</sup>
	P100	-		66261140521 <sup>PP</sup>	-
	P120	-	63642597501 <sup>PP</sup>	66261140520 <sup>PP</sup>	77696007753 <sup>PP</sup>
	P150	-	63642597502 <sup>PP</sup>	66261140519 <sup>PP</sup>	77696007755 <sup>PP</sup>
	P180	-	63642597503 <sup>PP</sup>	66261140518 <sup>PP</sup>	77696007756 <sup>PP</sup>
	P220	-	63642597504 <sup>PP</sup>	66261149541 <sup>PP</sup>	77696007757 <sup>PP</sup>
	P240	-	-	66261149540 <sup>PP</sup>	77696007760 <sup>PP</sup>
	P280	-	-	-	77696007762 <sup>PP</sup>
	P320	-	-	66261149538 <sup>PP</sup>	77696007763 <sup>PP</sup>
	P400	-	-	66261149537 <sup>PP</sup>	77696007765 <sup>PP</sup>
	P500	-	-	66254480233 <sup>PP</sup>	77696007768 <sup>PP</sup>
	P600	-	-	66623305616 <sup>PP</sup>	77696007791 <sup>PP</sup>
	P800	-	-	66254480232 <sup>PP</sup>	77696007793 <sup>PP</sup>
	P1000	-	-	-	77696007795 <sup>PP</sup>
6 in	P80	63642597510 <sup>PP</sup>	63642597505 <sup>PP</sup>	66261140532 <sup>PP</sup>	77696007770
	P100		-	66261140531 <sup>PP</sup>	-
	P120	63642597511 <sup>PP</sup>	63642597506 <sup>PP</sup>	66261140530 <sup>PP</sup>	77696007773
	P150	63642597512 <sup>PP</sup>	63642597507 <sup>PP</sup>	66261140529 <sup>PP</sup>	77696007774
	P180	63642597513 <sup>PP</sup>	63642597508 <sup>PP</sup>	66261140528 <sup>PP</sup>	77696007775
	P220	63642597514 <sup>PP</sup>	63642597509 <sup>PP</sup>	66261149546 <sup>PP</sup>	77696007776
	P240	-	-	-	77696007777
	P320	-	-	66261149543 <sup>PP</sup>	77696007781
	P400	-	-	66261149542 <sup>PP</sup>	77696007784
	P500	-	-	63642506202 <sup>PP</sup>	77696007785
	P600	-	-	66261149203 <sup>PP</sup>	77696007786
	P800	-	-	63642506204 <sup>PP</sup>	77696007787
	P1000	-	-	63642506375 <sup>PP</sup>	-
	P1200	-	-	63642506376 <sup>PP</sup>	-
P1500	-	-	63642506377 <sup>PP</sup>	-	

Piezas por caja

200 discos

**PP:** Pedido Programado



# DISCOS DE PAPEL - NORGRIP Y PSA



		INDUSTRIAL			PROFESIONAL		PROFESIONAL
Mineral		ALO			ALO		ALO
Peso Papel		B			C		B
Diámetro	Grano	NorGrip	PSA	PSA/VAC	NorGrip	PSA	NorGrip
5 in	P80	66261131549	66261131464	66261131498 <sup>PP</sup>	66261149907	66261149830	-
	P100	66261131548	66261131463	66261131497 <sup>PP</sup>	66261149906	66261149829	-
	P120	66261131547	66261131462	66261131496 <sup>PP</sup>	66261149905	66261149828	-
	P150	66261131546	66261131461	-	66261149904	66261149827	-
	P180	66261131545	66261131460	-	66261149903	66261149826	-
	P220	66261131544	66261131459	66261131493 <sup>PP</sup>	66261149902	66261149825	-
	P240	66261131543	66261131458 <sup>PP</sup>	-	-	66261149824 <sup>PP</sup>	-
	P280	66261131542	66261131457 <sup>PP</sup>	66261131494 <sup>PP</sup>	-	66261149823 <sup>PP</sup>	-
	P320	66261131541	66261131456	66261131490 <sup>PP</sup>	66261149900	66261149822	-
	P400	66261131539	66261131454 <sup>PP</sup>	-	66261149899 <sup>PP</sup>	66261149821 <sup>PP</sup>	-
	P500	66261131538 <sup>PP</sup>	-	-	-	-	-
	P600	66261131537 <sup>PP</sup>	-	-	-	-	-
	P800	66261131536 <sup>PP</sup>	66261131451 <sup>PP</sup>	-	-	-	-
	P1000	66261131535 <sup>PP</sup>	-	-	-	-	-
	P1200	66261131534 <sup>PP</sup>	-	-	-	-	-
P1500	66261131533 <sup>PP</sup>	-	-	-	-	-	
6 in	P80	66261131566	66261131481	-	-	-	63642506236
	P100	66261131565	66261131480	-	-	-	63642506235
	P120	66261131564	66261131479	-	-	-	63642506234
	P150	66261131563	66261131478 <sup>PP</sup>	-	-	-	63642506233
	P180	66261131562	66261131477	-	-	-	63642506232
	P220	66261131561	66261131476	-	-	-	63642506231
	P240	66261131560	66261131475 <sup>PP</sup>	-	-	-	-
	P280	66261131559	66261131474 <sup>PP</sup>	-	-	-	-
	P320	66261131558	66261131473	-	-	-	63642506230
	P400	66261131556	66261131471 <sup>PP</sup>	-	-	-	63642506229
	P500	66261131555	66261131470 <sup>PP</sup>	-	-	-	-
	P600	66261131554	66261131469 <sup>PP</sup>	-	-	-	63642506227
	P800	66261131553	66261131468 <sup>PP</sup>	-	-	-	-
	P1000	66261131552	-	-	-	-	-
	P1200	66261131551	-	-	-	-	-
P1500	66261131550	-	-	-	-	-	

Piezas por caja

400 discos

6 rollos

6 rollos VAC

400 discos

4 rollos

200 discos

**ALO:** Óxido de Aluminio  
**PP:** Pedido Programado



## DISCOS DE FILM - NORGRIP

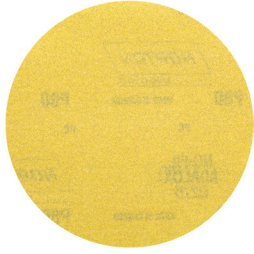

**PREMIUM**  
**NUEVO**

### NO FIL Q275

Fabricado con respaldo de *film*, grano de óxido de aluminio *premium* con tratamiento térmico y recubrimiento de estearato de zinc base agua. Brinda mayor flexibilidad y resistencia al desgarre que un disco convencional de papel. Ideal para lijar superficies irregulares con mejor acabado y menor esfuerzo.

**NORITON**  
**Q275**

**PREMIUM**

Mineral	ALO
Respaldo	NorGrip
Diámetro	6 in
P80	66261101628 <sup>PP</sup>
P120	66261101627 <sup>PP</sup>
P220	66261101624 <sup>PP</sup>
P320	66261101622 <sup>PP</sup>
P800	66261101618 <sup>PP</sup>
P1000	66261101617 <sup>PP</sup>
P1200	66261101616 <sup>PP</sup>
P1500	66261101615 <sup>PP</sup>
Piezas por caja	200

PP: Pedido Programado



**PREMIUM**  
**NUEVO**

### PUREICE Q175

Fabricado con respaldo de *film ultradelgado*, granos de óxido de aluminio *premium* y recubrimiento de estearato de zinc base agua. Brinda mayor rendimiento al lijar. Genera mejores acabados en operaciones de lijado final y pulido. Disponible en codificación de color por grano para fácil identificación.

**NORITON**  
**PUREICE**  
**Q175**

**PREMIUM**

Diámetro	Mineral	ALO	Código de Color
	Grano	NorGrip	
6 in	P800	77696088713 <sup>PP+</sup>	<b>NEGRO</b>
	P1000	77696088714	<b>ROJO</b>
	P1200	77696088715	<b>VERDE</b>
	P1500	77696088716	<b>AZUL</b>
Piezas por caja		50 / + 200	

PP: Pedido Programado





PREMIUM

NUEVO

### MESH POWER - CERÁMICO AZUL

Fabricado con grano cerámico premium azul y respaldo de malla. Permite que las partículas de polvo fluyan libremente a través de sus más de mil orificios, lo cual reduce el tiempo de limpieza y brinda un lijado libre de polvo. Ideal para aplicaciones industriales, de repintado automotriz, construcción y madera.



PREMIUM

Diámetro	Mineral	ALO
	Grano	NorGrip
6 in	80	69957325723
	120	69957325730
	180	69957325731
	240	69957325732
	320	69957325733
	400	69957325736
Piezas por caja		200



## ACCESORIO

Al lijar con discos PSA o NorGrip, utilice los respaldos de espuma de poliuretano Warrior de densidad media, borde flexible y vástago con cuerda de 5-16/24 in para un mejor acabado.

Diámetro	Forma	RPM	NorGrip
5 in	Cónico	15,000	69957341888
6 in	Cónico	15,000	69957364837



## ACCESORIO

Al lijar con discos PSA o NorGrip, utilice los respaldos de espuma de poliuretano de densidad media para un mejor acabado; estos tienen un vástago con cuerda de 5/16-24 in para utilizarse en lijadoras orbitales. No exceda las 15,000 revoluciones por minuto (RPM) al trabajar con los respaldos.

Diámetro	Forma	RPM	NorGrip	PSA
5 in	Cónico	15,000	63642506143	63642506139
6 in	Cónico	15,000	63642506145	63642506141
6 in	Cónico VAC	15,000	63642506146 PP	-



PP: Pedido Programado

VAC: Perforado





## DISCOS DE MALLA - NORGRIP



INDUSTRIAL

NUEVO

### MESH POWER - ÓXIDO DE ALUMINIO

Fabricado con óxido de aluminio y respaldo de malla. Permite que las partículas de polvo fluyan libremente a través de sus más de mil orificios, lo cual reduce el tiempo de limpieza y brinda un lijado libre de polvo. Ideal para aplicaciones industriales, de repintado automotriz, construcción y madera.

NORTON

MESH-POWER

INDUSTRIAL

Diámetro	Mineral	ALO
	Grano	NorGrip
5 in	80	69957360235
	120	69957360302
	180	69957360303
	220	-
	240	69957360304
	320	69957360306
	400	69957360312
6 in	80	69957326274
	120	69957326275
	180	69957326276
	220	63642506461
	240	69957326277
	320	69957326278
	400	69957326279
Piezas por caja		200



## ACCESORIO

Las lijadoras orbitales Norton Multi-Air están diseñadas para garantizar una operación extremadamente suave y silenciosa con un diseño ligero y ergonómico para el máximo confort.

Use la lijadora de 3 mm para tareas de lijado y canteado fino.

Diámetro	Descripción	Código
6 in	6 mm de alcance de profundidad	69957312633 <sup>PP</sup>
6 in	3 mm de alcance de profundidad	69957312636 <sup>PP</sup>

PP: Pedido Programado





## ACCESORIO

La lijadora orbital eléctrica Norton esta diseñada con un diámetro de 5 in, órbita de 3/32 in, ventilador de enfriamiento y rodamiento sellado. Genera 12,500 patrones por minuto. Ideal para realizar trabajos de lijado rápido.

\*Incluye respaldo NorGrip de 5 in de 8 perforaciones con sujeción de 4 tornillos

Diámetro	Descripción	Código
5 in	Lijadora	7660768287 PP
5 in	Respaldo	7660768436 PP

PP: Pedido Programado



## ACCESORIO

El respaldo multi-perforado esta fabricado con un vástago con cuerda de 5/16-24 in diseñado para utilizarse en lijadoras orbitales. Brinda una excelente extracción de polvo y al mismo tiempo lograr el soporte correcto para el disco de lija multi-perforado de la línea Cyclonic. Disponible en dos densidades:

**Media:** Para acabados finos y aplicaciones donde se requiere un corte suave.

**Alta:** Para un mayor poder de corte o para lijado con granos gruesos.

Diámetro	Densidad	Tipo	Forma	Multi-Air
5 in	Media	NorGrip - Multi-Air	Cónico	66623376000 PP
6 in	Media	NorGrip - Multi-Air	Cónico	63642506160
6 in	Baja	NorGrip - Multi-Air	Recto	63642560605

PP: Pedido Programado

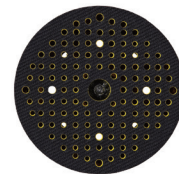

## ACCESORIO

Los interespaldos de espuma están diseñados para utilizarse con discos de lijado NorGrip grano fino. Permiten mejorar tanto el acabado superficial como la velocidad de corte.



Diámetro x Espesor	NorGrip
5 x 3/4 in	63642502161 PP
5 x 11-16 in (Multi-Air)	63642585864 PP
6 x 1/2 in	63642542089
6 x 3/4 in	63642502162

PP: Pedido Programado

## ACCESORIO

Los respaldos manuales NorGrip se recomiendan para detallar las superficies de difícil acceso o para un lijado fino en superficies delicadas.

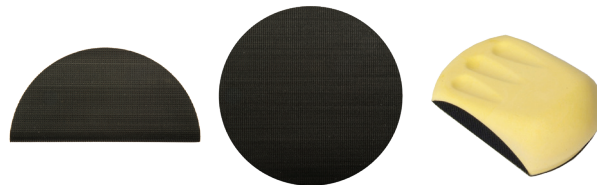

Diámetro	Tipo	Respaldo	Código
5 in	Manual	NorGrip	63642503117 PP
6 in	Chancla	NorGrip	63642500906
6 in	Quesadilla	NorGrip	63642500904 PP
6 in	Ergonómico	NorGrip	63642503726
6 in	Ergonómico	NorGrip	63642503727 PP

PP: Pedido Programado



## DISCOS DE PAPEL PESADO - TELA / PSA



INDUSTRIAL

### BLUEFIRE H822P

Fabricado con NorZon (alúmina de zirconia NV) y respaldo de papel peso "F". Provee mayor vida útil y mejor desempeño que un disco convencional de alúmina de zirconia; así como durabilidad y resistencia en aplicaciones sobre metal.



		INDUSTRIAL	
		Mineral	Zirconia
		Peso Papel	F
Diámetro	Grano	PSA	
5 in	60	66261137310 PP	
	80	66261137309 PP	
	100	66261137308 PP	
	120	66261137307 PP	
6 in	60	66261137323 PP	
	80	66261137322 PP	
Piezas por caja		4 rollos / 400 discos	

Alúmina de Zirconia

PP: Pedido Programado



PROFESIONAL

### METALITE R228

Fabricado con óxido de aluminio sobre un respaldo de tela peso "X". Ofrece larga vida útil en aplicaciones de uso general y remoción pesada.



		PROFESIONAL	
		Mineral	ALO
		Peso Tela	X
Diámetro	Grano	PSA	
5 in	36	66261136589	
	40	66261136588 PP	
	50	66261136587	
	60	66261136586	
	80	66261136585	
	100	66261136584	
	120	66261136583	
	150	66261136582	
	180	66261136581	
Piezas por caja		250	

ALO: Óxido de Aluminio

PP: Pedido Programado





PREMIUM

### BLAZE R980P

Fabricado con Norton SG BLAZE de última generación (óxido de aluminio cerámico) y recubrimiento especial lubricante. Provee cortes muy rápidos y fríos. Ofrece desde 50% hasta 200% mayor vida útil que otros discos laminados sobre materiales difíciles de esmerilar como acero inoxidable, cobalto, titanio y cromo.

Sus láminas de lija sobre un respaldo de tela poliéster peso "Y" mejoran la retención de grano y evitan el desprendimiento. El respaldo de fibra de vidrio no se calienta y evita vibraciones reduciendo así el cansancio del operador.



INDUSTRIAL

### BLUEFIRE R884P

Fabricado con alúmina de zirconia de última generación sobre respaldo de poliéster con estructura semiabierta. Por su estructura semiabierta retarda el tapado al trabajar sobre aluminio mejorando su durabilidad. Ofrece máxima velocidad de remoción y 30% más vida útil que otros discos de zirconia en el mercado.

Disponible en respaldo de fibra de vidrio y plástico. Disponible en densidad normal y alta.



		PREMIUM		INDUSTRIAL		
		Respaldo	Fibra Vidrio	Plástico	Fibra Vidrio	Fibra Vidrio
Diámetro x Barreno	Grano	RPM	Tipo 29	Tipo 27	Tipo 29	Tipo 27/ Alta Densidad
4 x 5/8 in	36	15,300	-	-	66623399049	-
	40		-	-	66623399050 PP	-
	60		-	-	66623399051 PP	-
	80		-	-	66623399052	-
4-1/2 x 7/8 in	36	13,300	66261183486	66623399140	66254461155	-
	40		66261183487	66623399141	66254461161	77696090082
	60		66261183488	66623399142 PP	66254461163	77696090083 PP
	80		66261183489	66623399143	66254461164	77696090084 PP
	120		-	-	-	-
7 x 7/8 in	36	8,600	66261183494	66623399159 PP	66254461180 PP	-
	40		66261183495	66623399160	66254461183	77696090089 PP
	60		66261183496 PP	66623399161	66254461185	77696090090 PP
	80		66261183497 PP	66623399162 PP	66254461186	77696090091 PP
	120		-	-	-	-

Piezas por caja

10

PP: Pedido Programado





## DISCOS LAMINADOS

### GUÍA DE SELECCIÓN DE GRANO PARA DISCOS LAMINADOS SEGÚN SU APLICACIÓN

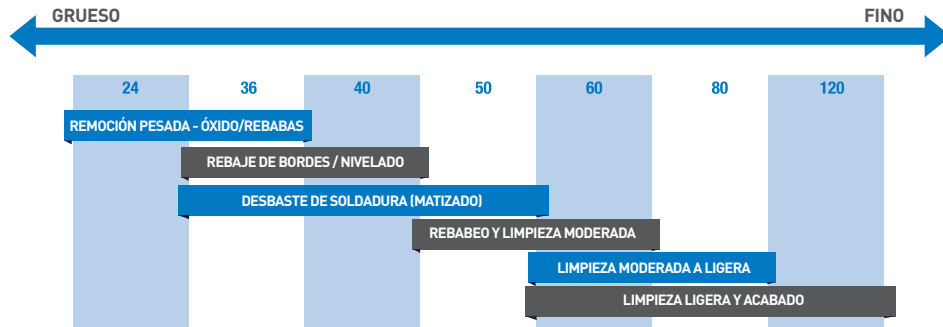

#### Tipo 29

- De forma cónica con hojas de lija en ángulos de  $10^\circ$ .
- Ideales para trabajar superficies planas o curvas.
- Deben trabajarse en ángulos de entre  $15^\circ$  y  $25^\circ$  respecto de la pieza.

#### Tipo 27

- Diseñado para trabajar en superficies planas con un acabado suave.

#### Alta densidad

- Con mayor número de láminas, incrementa su vida útil hasta un 40%.



Tipo 29



Tipo 27



Alta Densidad

**TIP**



No utilice discos laminados en ángulos menores a los indicados, ya que puede sobrecalentar y quemar la pieza.



**PROFESIONAL**  
**NUEVO**

### WARRIOR

Fabricado con zirconia sobre respaldo de fibra de vidrio. Ideal para operaciones de desbaste medio y ligero sobre metales ferrosos y soldadura.

**HD:** Mayor vida que un disco convencional hasta un 30%. Brinda acabados más suaves.



**PROFESIONAL**  
**NUEVO**

### WARRIOR BASIC

Fabricado con zirconia en configuración de baja densidad. Ideal para trabajos ligeros y de baja presión.



Diámetro x Barreno	Grano	Respaldo RPM	PROFESIONAL	PROFESIONAL	PROFESIONAL
			Fibra Vidrio Tipo 29	Fibra Vidrio Alta Densidad	Fibra Vidrio Tipo 29
4-1/2 x 7/8 in	40	13,300	66623336985	69957368857	69957321528
	60		66623336986	69957368860	66261147763
	80		66623336987	-	66261147764
	120		66623337211	-	-
7 x 7/8 in	40	8,600	66623336988	-	-
	60		66623336989	-	-
	80		66623336990	-	-
	120		66623337212	-	-
Piezas por caja				10	





## FIBRODISCOS



PREMIUM

NUEVO

### BLAZE X F970

Fabricado con óxido de aluminio cerámico sobre respaldo de fibra de mayor peso y grano **SG BLAZE** el cual se microfractura continuamente exponiendo aristas del grano que mejoran la velocidad de corte. Su recubrimiento especial lubricante, provee cortes muy rápidos y fríos. Es la mejor alternativa para trabajos sobre aceros y metales suaves.



PREMIUM

### BLAZE F980

Fabricado con óxido de aluminio cerámico de última generación **SG BLAZE** el cual se microfractura continuamente exponiendo aristas del grano que mejoran la velocidad de corte. Su recubrimiento especial lubricante, provee cortes muy rápidos y fríos. Es la mejor alternativa para materiales difíciles de esmerilar tales como: acero inoxidable, cobalto, titanio y cromo.



INDUSTRIAL

### RED HEAT F981

Fabricado con grano cerámico de alta calidad. Brinda excelente desempeño y rendimiento en acero al carbón, acero inoxidable y materiales ferrosos de difícil remoción.

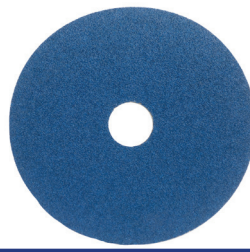

INDUSTRIAL

### BLUEFIRE F826P

Fabricado con alúmina de zirconia, brinda gran durabilidad y resistencia. Es la mejor elección para trabajar acero inoxidable, acero al carbón, aluminio, fundiciones y remoción de soldadura.



PROFESIONAL

### METAL F240

Fabricado con óxido de aluminio. Ideal para operaciones de uso general y mantenimiento industrial en todo tipo de materiales. Excelente calidad



PREMIUM

PREMIUM

PREMIUM

INDUSTRIAL

PROFESIONAL

Diámetro x Barreno	Grano	RPM					
4-1/2 x 7/8 in	24	11,000	-	69957398000 <sup>PP</sup>	77696008400 <sup>PP</sup>	66261138457	66623353309 <sup>PP</sup>
	36		69957370193	69957398001	77696008401 <sup>PP</sup>	66261138456 <sup>PP</sup>	66623353306
	50		69957370194	69957398002 <sup>PP</sup>	77696008402 <sup>PP</sup>	66261138454	66623353310
	60		69957370195	-	77696008403 <sup>PP</sup>	-	66623353311 <sup>PP</sup>
	80		69957370196	69957398004 <sup>PP</sup>	-	66261138452 <sup>PP</sup>	66623353312
	100		-	-	-	-	66623353313 <sup>PP</sup>
	120		-	-	-	-	66623353314
5 x 7/8 in	36	10,000	69957370197 <sup>PP</sup>	-	-	66261138562	66623357277 <sup>PP</sup>
	50		69957370198 <sup>PP</sup>	-	-	66261138561 <sup>PP</sup>	66623357278 <sup>PP</sup>
	60		69957370199 <sup>PP</sup>	-	-	-	66623357279 <sup>PP</sup>
	80		69957370200 <sup>PP</sup>	-	-	66261138600 <sup>PP</sup>	66623357280
	100		-	-	-	-	66623357281 <sup>PP</sup>
	120		-	-	-	-	66623357282 <sup>PP</sup>
7 x 7/8 in	24	8,600	-	69957398010	77696010018 <sup>PP</sup>	66261138594	66623357283 <sup>PP</sup>
	36		69957370201	69957398011	77696008429 <sup>PP</sup>	66261138593	66623357284
	50		69957370202	69957398012	77696008430 <sup>PP</sup>	66261138592	66623357285
	60		69957370203	-	77696008431 <sup>PP</sup>	-	66623357286 <sup>PP</sup>
	80		69957370204	69957398014 <sup>PP</sup>	-	66261138590	66623357287
	100		-	-	-	-	66623357288 <sup>PP</sup>
	120		-	-	-	-	66623357289

Piezas por caja

25

PP: Pedido Programado



## ACCESORIO

Para un correcto montaje de los discos de fibra, utilice siempre una tuerca de sujeción.

El respaldo provee un óptimo flujo de aire que mejora la vida útil del disco. Los respaldos de alta densidad permiten un corte más agresivo y los de densidad media ofrecen mayor flexibilidad. Con entrada 5/8 -11 in (roscado-hembra).

No altere el tamaño original del disco ni utilice otro fibrodisco como respaldo.



### TUERCA DE SUJECIÓN

Diámetro	Código
5/8-11 in	63642543461

### FLECHAS

Diámetro	Código
5 in	77696001065 <sup>PP</sup>
7 in	77696001066 <sup>PP</sup>

### RESPALDOS

Diámetro	RPM	Densidad	Código
4-1/2 in	11,000	Media	63642502122
5 in	10,000	Media	63642543421 <sup>PP</sup>
7 in	8,600	Alta	63642543425 <sup>PP</sup>
7 in	8,600	Media	63642543422 <sup>PP</sup>

PP: Pedido Programado





## DISCOS - CAMBIO RÁPIDO

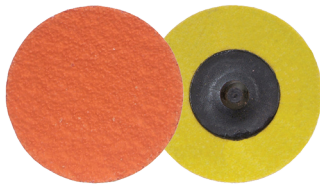

PREMIUM

### BLAZE R980P

Fabricado con una mezcla de grano cerámico, autolubricante, liga y respaldo. Brinda mayor resistencia como vida útil. Ideal para aplicaciones severas.

**Blaze HD:** Fabricado con respaldo de poliéster peso "Y" de 3 capas, es más agresivo y resistente a aplicaciones de mayor presión. Color amarillo.

**Respaldo de fibra FR980:** Mayor peso en respaldo, mayor presión al trabajar con más resistencia en los bordes. Color azul.

**Estándar R980P:** Respaldo de poliéster con 2 capas, ideal para trabajar superficies planas. Color Rojo.



PREMIUM

### READ HEAT F983

Fabricado con grano cerámico, formulado libre de formaldehídos y pigmentos. Recomendado para aplicaciones bajo las condiciones más difíciles asegurando un trabajo limpio, rápido y con acabado de calidad.



INDUSTRIAL

### BLUEFIRE R844P

Fabricado con zirconia y estructura semiabierta. Permite trabajar en una amplia gama de superficies con baja generación de calor. Brinda cortes rápidos, gran durabilidad y resistencia a fracturas periféricas.



			PREMIUM		PREMIUM	INDUSTRIAL	
			R980P	FR980	R980P	F983	R884P
Diámetro	Grano	RPM	TR Heavy Duty	TR	TR	TR	TR
2 in	24	20,000	-	77696090139 PP	-	-	66261138672
	36		66261162318	-	63642595470 PP	66261132730 PP	66261138671
	50		66261162320 PP	-	63642595472 PP	66261132731 PP	66261138670 PP
	60		66261162322 PP	66261058706 PP	63642595476 PP	66261132732 PP	66261121048
	80		66261162324	66261058707 PP	63642595478 PP	66261132733 PP	66261121049
	100		66261043383 PP	-	66261043419 PP	-	-
	120		66261043386 PP	-	66261043421 PP	66261132734 PP	-
3 in	24	25,000	-	-	-	-	66261138675
	36		66261162328	-	63642595479 PP	66261132736 PP	66261138674
	50		66261162330 PP	-	63642595480 PP	66261132737 PP	66261138673
	60		66261162332 PP	-	63642595481 PP	66261132738 PP	66261121053
	80		66261162334	-	63642595493 PP	66261132739 PP	66261121054
	100		66261043390 PP	-	66261043423 PP	-	-
	120		66261043392 PP	-	66261043425 PP	66261132740 PP	-

Piezas por caja

25

PP: Pedido Programado

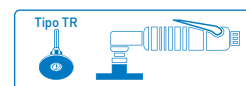



## ACCESORIO

Al trabajar con **discos de cambio rápido**, utilice el **Mototool Norton** que gracias a su regulador de velocidad permite obtener máximo control tanto en precisión como en potencia. Tiene agarre antideslizante ergonómico y aerodinámico.



	Diámetro	RPM	Código
Mototool recto	1/4 in	23,000	69957308000
Mototool angular	2 in	22,000	66261150076
Mototool angular	3 in	20,000	69957382154

## ACCESORIO

Utilice los respaldos **Speed-Lok (TR)** de densidad media para los discos de cambio rápido; con ello obtendrá un mejor acabado. No exceda las revoluciones por minuto (RPM) indicadas en el disco.



	Diámetro	RPM	Código
Respaldo TR/T III *	2 in	20,000	66261055103
Respaldo TR/T III *	3 in	25,000	66261055105

\* Respaldos para utilizar con discos de cambio rápido

## ACCESORIO

Para aplicaciones de limpieza en húmedo o en seco, utilice la **toalla de microfibra BlueMagnet** para mantener las superficies libres de polvo. Trabaja mejor cuando se rocía con agua para una limpieza más profunda, puede ser lavada más de 300 veces sin perder la capacidad de absorber polvo y líquidos sin rayar la superficie. Ideal para limpiar cualquier área de trabajo.



Ancho x Largo	Código
16 x 16 in	63642504402

## MINI LAMINADOS - CAMBIO RÁPIDO



**PREMIUM**

**NUEVO**

### BLAZE R980P

Fabricado con una mezcla de grano cerámico, autolubricante, liga y respaldo. Brinda mayor resistencia, alta calidad y un acabado consistente.



**INDUSTRIAL**

**NUEVO**

### BLUEFIRE R884P

Fabricado con zirconia y estructura semiabierta. Permite trabajar en una amplia gama de superficies con baja generación de calor. Por su respaldo brinda mayor resistencia a fracturas periféricas. Ideal para trabajar aluminio.



**PREMIUM**

**INDUSTRIAL**

Diámetro	Grano	RPM	PREMIUM	INDUSTRIAL
2 in	36	20,000	77699090145	77696090165 PP
	40		-	77696090166 PP
	50		77696090146 PP	-
	60		77696090147 PP	77696090167 PP
	80		77696090148 PP	77696090168 PP
	120		77696090149 PP	77696090169 PP
3 in	36	25,000	77696090150 PP	77696090170 PP
	40		-	77696090171 PP
	50		77696090151 PP	-
	60		77696090152 PP	77696090172 PP
	80		77696090153 PP	77696090173 PP
	120		77696090154 PP	77696090174 PP

Piezas por caja

10

PP: Pedido Programado



## ACCESORIO

Utilice los respaldos Speed-Lok (TR) de densidad media para los discos de cambio rápido; con ello obtendrá un mejor acabado. No exceda las revoluciones por minuto (RPM) indicadas en el disco.

	Diámetro	RPM	Código
Respaldo TR/T III	2 in	30,000	8834164922





INDUSTRIAL

### MERIT HIGH PERFORMANCE

Fabricada con una combinación de óxido de aluminio y grano cerámico sobre respaldo de tela de algodón. Gracias a su respaldo brinda mayor durabilidad ya que no se rompe de las orillas. Es ideal para cortes rápidos con acabados finos.



PROFESIONAL

### METAL

Fabricada con óxido de aluminio y respaldo de algodón flexible. Ofrece buena velocidad de corte en aplicaciones de baja presión. Por su flexibilidad brinda mejor acabado.



Diámetro x Grosor x Barreno	Grano	RPM	INDUSTRIAL	PROFESIONAL
6 x 1 x 1 in	60	6,000	8834123011 <sup>PP</sup>	63642502680
	80		8834123012 <sup>PP</sup>	63642502681
	120		8834123014 <sup>PP</sup>	63642502682 <sup>PP</sup>
6 x 1-1/2 x 1 in	40		8834123020 <sup>PP</sup>	-
	60		8834123022 <sup>PP</sup>	63642502686
	80		8834123023 <sup>PP</sup>	63642502687 <sup>PP</sup>
	120		8834123025 <sup>PP</sup>	-
6 x 2 x 1 in	40		8834123031 <sup>PP</sup>	-
	60		8834123033 <sup>PP</sup>	63642502691 <sup>PP</sup>
	80		8834123034 <sup>PP</sup>	63642502692 <sup>PP</sup>
	120		8834123036 <sup>PP</sup>	63642502694 <sup>PP</sup>
	180		8834123038 <sup>PP</sup>	-
6 x 3 x 1 in	80	-	63642502696 <sup>PP</sup>	

Piezas por caja

5

**PP:** Pedido Programado





# MINI RUEDAS FLAP

## MINI RUEDAS FLAP



Diámetro x Grosor x Vástago	Grano	RPM	INDUSTRIAL	PROFESIONAL
1 x 1 x 1/4 in	40	30,000	8834131259 <sup>PP</sup>	-
	60		-	63642502580
	80		8834137311 <sup>PP</sup>	63642502581 <sup>PP</sup>
	120		8834137312 <sup>PP</sup>	63642502582
2 x 1 x 1/4 in	40	25,000	8834137377 <sup>PP</sup>	-
	60		8834137370 <sup>PP</sup>	63642502600 <sup>PP</sup>
	80		8834137371 <sup>PP</sup>	63642502601 <sup>PP</sup>
	120		8834137372 <sup>PP</sup>	63642502602 <sup>PP</sup>
3 x 1 x 1/4 in	40	20,000	8834137456 <sup>PP</sup>	-
	60		8834137450 <sup>PP</sup>	63642502620 <sup>PP</sup>
	80		-	63642502621 <sup>PP</sup>
	120		8834137252 <sup>PP</sup>	63642502622 <sup>PP</sup>

Piezas por caja

10

**PP:** Pedido Programado

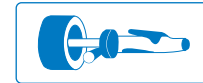

## ACCESORIO

Bujes reductores para ruedas.

Diámetro	Adaptador	Código
6 - 8 in	1 a 1/2 in	8834125017
	1 a 5/8 in	8834125018





PROFESIONAL

NUEVO

**R243**

Fabricado con granos de óxido de aluminio sobre tela flexible. Por su estructura semiabierta remueve material sin taparse. Ideal para uso industrial y aplicaciones en taller sobre metales ferrosos, no ferrosos y madera.



		PROFESIONAL
		ALO
		J
Ancho x Largo	Grano	ROJO
24 in x 50 yd	60	69957321755 <sup>PP</sup>
	80	69957321758 <sup>PP</sup>
	100	69957321759 <sup>PP</sup>
	120	69957321760 <sup>PP</sup>
Piezas por caja		2 rollos

ALO: Óxido de Aluminio  
PP: Pedido Programado



## EQUIPO DE PROTECCIÓN PERSONAL



Guantes



Careta



Lentes de seguridad



Cubreboca



Protector auditivo

## USTED DEBE

## USTED NO DEBE

### MANEJO / ALMACENAJE

- |  |  |
|--|--|
| <ul style="list-style-type: none"> <li>● Almacenar los productos de lija a una temperatura de entre 18°C y 22°C, a un nivel de humedad relativa entre 45% y 65%.</li> <li>● Mantener los productos de lija alejados de fuentes de calor o humedad. Preferentemente en un lugar seco.</li> <li>● Almacenar hojas y discos de forma horizontal, las bandas colgadas o en su empaque original y los rollos en forma vertical.</li> <li>● Mantener los productos de lija en su empaque original para evitar su deterioro.</li> <li>● Asegurarse que el producto no haya sufrido daños durante el transporte y eliminar aquellos que presenten algún daño.</li> </ul> | <ul style="list-style-type: none"> <li>● Almacenar los productos de lija sobre el suelo.</li> <li>● Maltratar los productos durante su manejo y almacenaje.</li> <li>● Exponer los productos de lija a la luz directa del sol.</li> <li>● Colocar objetos sobre los productos de lija.</li> <li>● Dejar el producto en la máquina para su almacenaje.</li> </ul> |
|--|--|

### MONTAJE

- |  |   |
|--|---|
| <ul style="list-style-type: none"> <li>● Examinar cuidadosamente los productos de lija, así como el equipo donde se vayan a usar.</li> <li>● Verificar que la máquina esté desconectada de la corriente eléctrica antes de montar algún producto.</li> <li>● Montar firmemente los productos de lija en la máquina antes de iniciar la aplicación.</li> <li>● Al utilizar discos de lija o fibrodiscos, verifique que los respaldos estén correctamente montados en la máquina.</li> </ul> | <ul style="list-style-type: none"> <li>● Usar productos de lija que presenten daños físicos.</li> <li>● Montar los productos de lija en máquinas dañadas o sucias.</li> <li>● Desmontar los productos de lija cuando la máquina esté encendida o conectada a la corriente eléctrica.</li> </ul> |
|--|---|

### OPERACIÓN

- |  |   |
|--|---|
| <ul style="list-style-type: none"> <li>● Mantener limpia el área de trabajo.</li> <li>● Utilizar equipo de extracción de polvo siempre que sea posible.</li> <li>● Utilizar discos de lija y fibrodiscos con un respaldo a la medida correcta: 3 mm menor al diámetro del disco.</li> <li>● Asegurar firmemente la pieza y el área de trabajo.</li> <li>● Operar la máquina en una posición cómoda, segura y equilibrada. Sujetar la máquina correctamente durante toda la operación.</li> <li>● Dirigir las chispas hacia el suelo en dirección contraria a la cara o al cuerpo.</li> <li>● Verificar que las revoluciones máximas por minuto (RPM) de la máquina no excedan las RPM marcadas en los productos de lija.</li> <li>● Verificar regularmente las revoluciones máximas por minuto (RPM) de la máquina con la ayuda de un tacómetro, sobre todo después de haber dado mantenimiento o reparación. Para máquinas neumáticas, compruebe el buen funcionamiento de los gobernadores de aire.</li> <li>● Esperar a que el eje de la máquina se detenga completamente antes de colocarla sobre alguna superficie.</li> <li>● Apagar y desconectar la máquina al terminar la operación.</li> </ul> | <ul style="list-style-type: none"> <li>● Exceder las revoluciones máximas por minuto (RPM) indicadas en los productos de lija.</li> <li>● Utilizar máquinas eléctricas con agua.</li> <li>● Utilizar productos de lija cerca de materiales inflamables o en lugares donde haya riesgo de explosión.</li> <li>● Detener los productos de lija cuando estén en contacto con la pieza de trabajo.</li> <li>● Aplicar presión excesiva a la máquina.</li> </ul> |
|--|---|



Es responsabilidad del usuario cumplir con las medidas de seguridad proporcionadas por la American National Standard Safety Requirements for abrading materials with coated abrasives systems **ANSI B7.7** (Requerimientos para uso, cuidado y protección de abrasivos revestidos).

Reshaping  
your  
world™

# DISCOS PARA CORTE Y DESBASTE



**NORTON**®

SAINT-GOBAIN







PREMIUM

## QUANTUM 3

Fabricado con grano cerámico de última generación libre de hierro, cloro y azufre. Acción de corte suave con menor presión al trabajar la pieza. Excelente relación costo-beneficio del mercado.



PREMIUM

## DIALAST

Fabricado sobre cuerpos de acero y segmentos de diamante electrodepositados. Provee resistencia, seguridad y mantiene el poder de corte en el trabajo por más tiempo. Ideal para operaciones en fundición, gasoductos y soldaduras sobre materiales ferrosos y no ferrosos.



INDUSTRIAL

## BLUEFIRE

Fabricado con una mezcla de óxido de aluminio, mayor proporción de granos premium de zirconia NV y una liga de diseño especial. Maximiza los beneficios de velocidad de corte, logrando hasta 3 veces mayor vida útil contra un disco convencional de óxido de aluminio. Genera menor cantidad de calor durante su uso además realiza trabajos más rápidos en corte y desbaste. Para uso en aplicaciones especializadas que requieren mayor prontitud.

**Foundry:** Diseñado con una combinación de alúmina de zirconia (*NorZon*) y carburo de silicio. Soporta la exigencia del desbaste severo en altas temperaturas. Ofrece mayor velocidad de trabajo con un desempeño notable en todo tipo de fundición. Contrarresta el tapado y la cristalización. Por su estructura y construcción, permite desbastar la cara y el canto, así como piezas con exceso de arena sílica.



INDUSTRIAL

## QUANTUM SUPER NORZON

Fabricado con óxido de aluminio, alúmina de zirconia (*NorZon*) y una liga de corte rápido. Remueve una gran cantidad de material durante toda su vida útil. Es la mejor alternativa para remoción rápida, esmerilado suave y corte eficiente.



## DISCOS PARA DESBASTE - CORTE Y DESBASTE LIGERO



INDUSTRIAL

### SUPER PLUS

Fabricado con óxido de aluminio con recubrimiento cerámico y liga de corte rápido. Por su composición remueve mayor cantidad de material. Recomendado para trabajar aceros y metales ferrosos en general. Gracias a su fórmula ofrece mayor duración, mayor vida útil así como buen desempeño a un precio accesible.



PROFESIONAL

### GEMINI

Fabricado con óxido de aluminio premium. Ofrece un desempeño consistente sobre una gran variedad de aplicaciones en acero y metales ferrosos; lo cual lo vuelve un disco de excelente calidad a un precio competitivo.

**Long life:** Desempeño consistente para aplicaciones en acero y metales ferrosos.

**Inox:** Libre de contaminantes, contiene menos de 0.1% de hierro, cloro y azufre. Ideal para aplicaciones sobre acero inoxidable. Funcional para la industria alimenticia y farmacéutica.

**Aluminum:** Libre de ceras y rellenos base hule. Permite trabajar materiales suaves como el aluminio sin taparse.

**1.2.3:** Es la solución para realizar tres operaciones en una (corte, desbaste ligero y pre-pulido) en materiales de uso general, sin cambiar el disco.



PROFESIONAL

### WARRIOR

Fabricado con óxido de aluminio y una liga de corte suave. Disponible para aplicaciones de corte y desbaste sobre aceros.

## TIP

No exceda las revoluciones por minuto (RPM) indicadas en la etiqueta del disco.

Diámetro	4-1/2 in	5 in	6 in	7 in	9 in	14 in
RPM	13,580	12,225	10,200	8,600	6,600	5,400

## ACCESORIO

Utilice el adaptador para discos tipo 27 para un montaje seguro en esmeriladoras portátiles.



Tipo	Entrada	Especificación	Código
27	5/8-11 in	Incluye llave de montaje	7660789275

# DISCOS PARA DESBASTE - CORTE Y DESBASTE LIGERO



## DISCOS PARA DESBASTE

		Grosor		PREMIUM	INDUSTRIAL	INDUSTRIAL	INDUSTRIAL	PROFESIONAL	PROFESIONAL
Tipo	Diámetro x Barreno	in	7mm	7 mm	6.4 mm	6.4 mm	7 mm	6.4 mm	
27	4 x 5/8 in	1/4	-	66252843177 <sup>++PP</sup>	-	-	66252842019 <sup>++</sup>	-	
			-	66252843180 <sup>++F</sup>	-	-	-	-	
	4-1/2 x 5/8-11 in	1/4	-	66252843213	-	-	66252843593	-	
	4-1/2 x 7/8 in	1/4	66253370794 <sup>PP++</sup>	66252843214 <sup>++</sup>	66252841271	66252841224 <sup>+</sup>	66252843594 <sup>++</sup>	66252841218 <sup>+</sup>	
			-	66252843205 <sup>F++PP</sup>	-	-	66252842033 <sup>INOX++</sup>	-	
		-	-	-	-	-	66252842034 <sup>ALU++PP</sup>	-	
	7 x 5/8-11 in	1/4	-	66252843235	-	-	66252940148	-	
	7 x 7/8 in	1/4	66253370800 <sup>PP+</sup>	66252843236 <sup>+</sup>	66252842945	66252841225 <sup>+</sup>	66252940098 <sup>+</sup>	66252841219 <sup>+</sup>	
			-	66252843230 <sup>F+PP</sup>	-	-	66252940516 <sup>ALU+</sup>	-	
	9 x 7/8 in	1/4	66253370802 <sup>PP+</sup>	66252843247 <sup>+</sup>	66252841161	-	66253048991 <sup>+</sup>	66252841220 <sup>+</sup>	
-			66252843239 <sup>F</sup>	-	-	-	-		

Piezas por caja

10 / + 20 / ++ 25

F: Foundry, INOX: Inoxidable,  
ALU: Aluminum, PP: Pedido Programado



## DISCOS PARA CORTE Y DESBASTE LIGERO

		Grosor		INDUSTRIAL	INDUSTRIAL	PROFESIONAL
Tipo	Diámetro x Barreno	in				
27	4 x 5/8 in	1/8	66252843176 <sup>++PP</sup>	-	-	
	4-1/2 x 5/8-11 in	1/8	66252843211 <sup>PP</sup>	-	66252843590	
	4-1/2 x 7/8 in	1/8	66252843212 <sup>++</sup>	-	66252843591 <sup>++</sup>	
	7 x 5/8-11 in	1/8	66252843233	-	66252939259	
	7 x 7/8 in	1/8	66252843234 <sup>+</sup>	-	66252939207 <sup>+</sup>	
		5/32	-	66252841208	-	
	9 x 7/8 in	1/8	66252843245 <sup>+</sup>	-	66253048994 <sup>+</sup>	

Piezas por caja

10 / + 20 / ++ 25

PP: Pedido Programado

\*Grosor: 4mm



## DISCOS PARA CORTE Y DESBASTE - ESPECIALIDADES

		Grosor		PREMIUM	PROFESIONAL
Tipo	Diámetro x Barreno	mm			
01	4-1/2 x .250 x 5/8- 11 in	6.4	66253370019 <sup>PP</sup>	-	
	7 x .250 x 5/8-11 in		66253370020 <sup>PP</sup>	-	
27	4-1/2 x 3/32 x 7/8-11 in	4	-	66252843582 <sup>123</sup>	

Piezas por caja

1

25

123: Multipropósito,  
PP: Pedido Programado





## DISCOS PARA CORTE - DELGADOS



PREMIUM

### QUANTUM 3 - Right Cut

Fabricado con grano cerámico de última generación libre de hierro, cloro y azufre. Acción de corte suave con menor presión al trabajar la pieza. Excelente relación costo-beneficio del mercado.



INDUSTRIAL

### BLUEFIRE - Right Cut

Fabricado con una mezcla de óxido de aluminio con mayor proporción de granos premium de zirconia NV y una liga de diseño especial. Maximiza los beneficios de velocidad de corte, logrando hasta 3 veces mayor vida útil contra un disco convencional de óxido de aluminio. Ideal para realizar cortes rápidos y con baja generación de calor.



INDUSTRIAL

### AZUL

Fabricado con óxido de aluminio y una liga de corte rápido. Brinda mayor rapidez y vida útil que un disco convencional. Recomendado para trabajar en acero inoxidable.

**Delgado:** Realiza cortes precisos con baja generación de calor y produce poca rebaba.



PROFESIONAL

### GEMINI

Fabricado con óxido de aluminio. Por su diseño de refuerzos brinda cortes seguros y rectos. Ofrece un desempeño consistente sobre una gran variedad de aplicaciones.

**Right Cut:** Realiza cortes rápidos con mínimo desperdicio de material.

**Aluminum:** Liga libre de cera y caucho. Evita el tapado del disco y permite un corte constante sobre aluminio y otros metales no ferrosos.

**Clean Bond:** Libre de hierro, cloro y azufre. Ofrece un óptimo desempeño sobre acero inoxidable sin contaminar la pieza. Ideal para la industria alimenticia.

**EVO:** Tecnología de corte rápido y limpio para acero inoxidable.



PROFESIONAL

NUEVO

### WARRIOR - Right Cut

Fabricado con óxido de aluminio. Ideal para aplicaciones de corte rápido sobre aceros.

# DISCOS PARA CORTE - DELGADOS



PROFESIONAL

NUEVO

## MULTICORTE

Fabricado con carburo de silicio. Brinda mayor precisión, produce menos ruido al trabajar y disminuye el desperdicio de material. Ideal para realizar cortes sobre materiales cerámicos (losetas y azulejos), aluminio, acero, inox, piedra, cobre, PVC, entre otros.

## DISCOS PARA CORTE TIPO 27/42 - DELGADOS



Tipo	Diámetro x Barreno	Grosor		RPM	PREMIUM	INDUSTRIAL	INDUSTRIAL	PROFESIONAL	PROFESIONAL
		in	mm						
27 / 42	4-1/2 x 7/8 in	1/32	0.8	13,580	-	-	66252920338 **	-	-
		.045	1.0		-	66252843219 RC+	-	66252842026 RC++	-
		1/16	1.6		66252838456 PP++	-	-	66252841909 ALU++	-
		5/64	2.0		-	-	66252832392 **	-	-
		1/8	3.0		-	-	66252899889 **	-	66252841221+
		.125	3.0		-	-	-	66252843589 **	-
	5 x 7/8 in	1/16	1.6	8,600	66252838464 PP++	-	-	-	-
	7 x 7/8 in	1/16	1.6	8,600	-	-	-	66252912626 RC+	-
		5/64	2.0		-	-	66252832191 **	-	-
		1/8	3.0		-	-	66252842971 **	-	66252841222 *
		.125	3.0		-	-	-	66252900619 *	-
	9 x 7/8 in	1/8	3.0	6,600	-	-	66252842998 **	-	66252841223 *

Piezas por caja ☑

+ 20 / ++ 25

RC: Right Cut, ALU: Aluminum

PP: Pedido Programado

Disco tipo 27

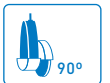

## DISCOS PARA CORTE TIPO 01/41 - DELGADOS



Tipo	Diámetro x Barreno	Grosor		RPM	PREMIUM	INDUSTRIAL	PROFESIONAL	PROFESIONAL	PROFESIONAL
		in	mm						
01 / 41	4-1/2 x 7/8 in	3/64	1.0	13,580	-	66252843679	-	-	-
		.040			-	-	66252843225	66252838412	66252842093
		.045			66252838454 PP	-	66252841994 ALU/PP	-	-
					66252823602 RC	66252846329	-	-	
		1/16			66252841997 CLEAN/PP	-	-	-	-
					66252838455 PP	66252843680	-	66252838413	-
	5 x 7/8 in	1/8	3.0	-	66252832192	-	-	-	
		.045	1.0	12,225	66252838460 PP	-	66252823603 EVO	-	-
	7 x 7/8 in	1/16	1.6	8,600	66252838462 PP	-	-	-	-
		1/16	1.6		-	66252843688	66252832323 EVO	66252838414	66252844201
	9 x 7/8 in	1/8	3.0	6,600	-	66252842970	-	-	-
		5/64	2.0		-	66252926955	-	-	-
1/8		3.0	-		66252842996	-	-	-	
		3.0	-		-	-	-	-	

Piezas por caja ☑

25

RC: Right Cut, CLEAN BOND: Libre de hierro, cloro y azufre

EVO: Tecnología de corte rápido y limpio para acero inoxidable

PP: Pedido Programado

Disco tipo 01-41





## DISCOS PARA CORTE - ESPECIALIDADES / DIÁMETRO PEQUEÑO



**PREMIUM**

### DIALAST

Fabricado sobre una liga de acero resistente y una capa uniforme de diamante electrodepositado. Mantiene el poder de corte a lo largo de todo el trabajo, genera menos rebabas y desperdicio de material. Ideal para operaciones de corte sobre acero inoxidable, concreto, ladrillo, azulejo, fibra de vidrio, plásticos y materiales no ferrosos.

### DISCOS PARA CORTE - ESPECIALIDADES

Tipo	Diámetro x Barreno	Grosor		RPM	PREMIUM
		in	mm		
01/41	4-1/2 x 7/8 in	0.05	1.3	13,600	66253370016 PP
	5 x 7/8 in			12,225	66253370017 PP
	6 x 7/8 in			10,185	66253370018 PP
	7 x 7/8 in	8,600		70184694055 PP	
Piezas por caja					1

PP: Pedido Programado

Disco tipo 01-41



**PROFESIONAL**

### GEMINI - Long Life

Fabricado con óxido de aluminio. Contiene menos del 0.1% de hierro, cloro y azufre. Permite realizar cortes libres a buena velocidad. Ofrece un desempeño consistente en una gran variedad de aplicaciones. Ideal para realizar cortes sobre acero inoxidable.

Tipo	Diámetro x Barreno	Grosor		RPM	PROFESIONAL	
		in	mm			
01/41	3 x 3/8 in	0.035	0.90	18,000	66243537271 LL	
		0.060	1.60		66243510648 LL	
	3 x 1/4 in	0.035	0.90		66243510627 FC	
		0.060	1.60		66243510649 LL	
	4 x 3/8 in	0.035	0.90		15,280	66243537273 LL
	Piezas por caja					25

LL: Long Life,  
FC: Free Cut

Disco tipo 01-41





PROFESIONAL

### MASONRY

Fabricado con carburo de silicio. Ofrece un excelente desempeño sobre todo tipo de materiales para la construcción como concreto, ladrillo y asfalto.



PROFESIONAL

Tipo	Diámetro x Barreno	Grosor		RPM	Código
		in	mm		
27	4-1/2 x 7/8 in	1/8	3.0	13,580	66252843601 + PP
	9 x 7/8 in			6,600	66252926947
Piezas por caja					20 / + 25

PP: Pedido Programado



## ACCESORIO

### ADAPTADOR T01 PARA TALADRO

Tipo	Diámetro	Barreno	Código
01	2 in	3/8 in	7660747769 PP
	3 in		

PP: Pedido Programado



## TIP

Utilice siempre **equipo de seguridad** al trabajar con discos para corte. No exceda las RPM indicadas en la etiqueta del disco.





## DISCOS PARA CORTE 14 IN - CHOP SAW



INDUSTRIAL

### BLUEFIRE

Fabricado con una mezcla de óxido de aluminio con mayor proporción de granos premium de zirconia NV y una liga de diseño especial. Maximiza los beneficios de velocidad de corte, logrando hasta 3 veces mayor vida útil contra un disco convencional de óxido de aluminio.

**Long Life:** Refuerzos laterales. Proporciona cortes rectos. Recomendado para materiales huecos.

**Rapid Cut:** Refuerzo central. Ofrece cortes libres, no quema la pieza y no produce rebabas. Recomendado para materiales sólidos.



INDUSTRIAL

NUEVO

### SPIT FIRE

Fabricado con una malla central y tecnología de vanguardia. Brinda mayor rendimiento en cortes rápidos sobre una gran variedad de materiales y aplicaciones. Ideal para cortes sobre acero, acero inoxidable y aleaciones.



INDUSTRIAL

### AZUL

Fabricado con óxido de aluminio y una liga para corte rápido. Brinda mayor vida útil y rapidez de corte que un disco para corte convencional.

**BNA 32:** Fabricado con refuerzos laterales. Proporciona cortes rectos. Recomendado para materiales huecos.



INDUSTRIAL

### METAL STUD

Fabricado con óxido de aluminio y laterales reforzados. Ideal para cortes rápidos en perfiles de acero.



PROFESIONAL

### GEMINI

Fabricado con óxido de aluminio. Brinda un desempeño consistente sobre una gran variedad de aplicaciones.

**Rapid Cut:** Fabricado con refuerzo central. Ofrece cortes libres, no quema la pieza y no produce rebabas. Recomendado para materiales sólidos.

**Long Life:** Fabricado con refuerzos laterales. Proporciona cortes rectos. Recomendado para materiales huecos.



**PROFESIONAL**  
**NUEVO**

## WARRIOR

Fabricado con fórmula tradicional de óxido de aluminio y malla central. Ideal para aplicaciones generales de mayor duración donde se requieran cortes rápidos sobre acero y acero inoxidable.

### CORTE - CHOP SAW

Tipo	Diámetro x Barreno	Grosor		Refuerzo	RPM	INDUSTRIAL	INDUSTRIAL	INDUSTRIAL	INDUSTRIAL
		in	mm			BLUEfire	SpitFire	AZUL	METAL
01	14 x 1 in	7/64	2.8	1 Malla	4,365	-	66252804180	-	-
			3.0			66252843254 RC	-	-	
		2 Mallas	2.8	-		-	7660789405		
			3.0	66252843253 LL		-	66252843694		
Piezas por caja						10	25	10	10

RC: Rapid Cut, LL: Long Life,  
ALU: Aluminum

Disco tipo 01



### CORTE - CHOP SAW

Tipo	Diámetro x Barreno	Grosor		Refuerzo	RPM	PROFESIONAL	PROFESIONAL
		in	mm			GEMINI	WARRIOR
01	14 x 1 in	7/64	2.8	1 Malla	4,365	-	66252838415
			3.0			66253313588 RC	-
			2 Mallas	2.8		-	-
				3.0		66253306626 LL	66252846309
Piezas por caja						ALU	-
Piezas por caja						10	

RC: Rapid Cut, LL: Long Life,  
ALU: Aluminum  
PP: Pedido Programado

Disco tipo 01



Para obtener el máximo desempeño del disco, trabaje con la máquina sin exceder las revoluciones por minuto (RPM) indicadas en la etiqueta del disco .

**TIP**



## DISCOS PARA CORTE - ESTACIONARIAS



INDUSTRIAL

### BLUEFIRE



Fabricado con una mezcla de óxido de aluminio, mayor proporción de granos premium de zirconia NV y una liga de diseño especial. Maximiza los beneficios de velocidad de corte, logrando hasta 3 veces mayor vida útil contra un disco convencional de óxido de aluminio.



PROFESIONAL

### GEMINI

Fabricado con óxido de aluminio y una liga de alto rendimiento. Brinda mayor vida útil y facilidad de corte que un disco convencional.

Tipo	Diámetro x Barreno	Grosor		Refuerzo	RPM	 	
		in	mm			INDUSTRIAL	PROFESIONAL
01	10 x 5/8 in	3/32	3.2	2 mallas	6,110	-	66253106101 <small>FC PP</small>
	12 x 1 in	1/8	4.0		-	66253106102 <small>LL PP</small>	
					-	66253207548 <small>LL</small>	
	14 x 1 in	1/8	3.2		66252843251 <small>FC</small>	-	
			4.0		-	66253306611 <small>LL</small>	
	16 x 1 in	5/32	4.0		-	66253306609 <small>FC PP</small>	
	20 x 1 in	5/32	4.0		3,820	66252843255 <small>FC PP</small>	-
2,710				66252843258 <small>+FC PP</small>	-		
					66252843259 <small>+LL PP</small>	-	

Piezas por caja 

+5 / 10

FC: Fast Cut, LL: Long Life

PP: Pedido Programado

Disco tipo 01





INDUSTRIAL

### RAIL CUT - NORZON III

Fabricado con alúmina de zirconia. Realiza cortes precisos con menor generación de vibración. Ideal para uso en cortadoras de alta velocidad y fijación hidráulica.



INDUSTRIAL

### RAIL CUT - A30X

Fabricado con óxido de aluminio. Brinda cortes rápidos y consistentes sobre una gran variedad de materiales.



PROFESIONAL  
NUEVO

### WARRIOR

Fabricado con óxido de aluminio. Brinda cortes rápidos y consistentes sobre una gran variedad de materiales a un costo competitivo.



Tipo	Diámetro x Barreno	Grosor		Refuerzo	RPM	INDUSTRIAL	INDUSTRIAL	PROFESIONAL
		in	mm					
01	14 x1 in	1/8	3.0	2 mallas	5,400	66253363694 PP	66253260462 PP	66253458714
	16 x1 in				4,800	66253464415 PP	66253259935 PP	66253458715
Piezas por caja							10	

PP: Pedido Programado

Disco tipo 01





# GUÍA DE SEGURIDAD - DISCOS PARA CORTE Y DESBASTE

## EQUIPO DE PROTECCIÓN PERSONAL



Guantes



Careta



Lentes de seguridad



Cubreboca



Protector auditivo

**USTED DEBE**



**USTED NO DEBE**



## MANEJO / ALMACENAJE

- |   |  |
|---|--|
| <ul style="list-style-type: none"> <li>● Inspeccionar y eliminar los discos que presenten algún daño.</li> <li>● Almacenar los discos a temperaturas de entre 15 y 25°C.</li> <li>● Mantener los discos en su empaque original y manejarlos cuidadosamente.</li> <li>● Mantener los discos en forma horizontal sobre una superficie plana.</li> </ul> | <ul style="list-style-type: none"> <li>● Almacenar los discos directamente en el suelo.</li> <li>● Maltratar los discos durante su manejo y almacenaje (golpearlos o dejarlos caer).</li> <li>● Almacenar los discos en lugares húmedos o a temperaturas extremas.</li> <li>● Colocar objetos sobre los discos.</li> </ul> |
|---|--|

## MONTAJE

- |   |  |
|---|--|
| <ul style="list-style-type: none"> <li>● Seguir las instrucciones de seguridad del fabricante de la máquina.</li> <li>● Desconectar la máquina antes de montar o desmontar un disco.</li> <li>● Usar las bridas correctas para el montaje de los discos. Revise y elimine las que presenten daño, suciedad o rebabas.</li> <li>● Encender la máquina boca abajo y permitir que los discos giren por un minuto antes de hacer contacto con la pieza de trabajo.</li> <li>● Verificar que el disco tenga el diámetro correcto para la máquina que va a utilizar.</li> </ul> | <ul style="list-style-type: none"> <li>● Utilizar discos que se hayan caído o que presenten daños físicos.</li> <li>● Apretar excesivamente el disco o forzarlo al montarlo.</li> <li>● Utilizar bridas dañadas o sucias.</li> <li>● Medir las revoluciones máximas por minuto (RPM) con el disco montado.</li> <li>● Desmontar los discos cuando la máquina esté encendida o conectada a la corriente eléctrica.</li> <li>● Dejar el disco en la máquina para su almacenaje.</li> </ul> |
|---|--|

## OPERACIÓN

- |  |  |
|--|--|
| <ul style="list-style-type: none"> <li>● Mantener limpia el área de trabajo.</li> <li>● Utilizar siempre la guarda de seguridad de la máquina en la posición correcta y bien apretada. La guarda debe cubrir por lo menos la mitad del disco para proteger al operador en caso de una ruptura.</li> <li>● Con ayuda de un tacómetro, verificar que las revoluciones máximas por minuto (RPM) no excedan las indicadas en el disco, sobre todo después de una reparación o de haberle dado mantenimiento. Para máquinas neumáticas, compruebe el buen funcionamiento de los gobernadores de aire.</li> <li>● Utilizar los discos sólo en los ángulos indicados en la etiqueta.</li> <li>● Asegurar firmemente la pieza y el área de trabajo.</li> <li>● Dirigir las chispas hacia el suelo o en dirección contraria a la cara o el cuerpo.</li> <li>● Esperar a que el eje de la máquina se detenga completamente antes de colocarla sobre alguna superficie.</li> <li>● Apagar y desconectar la máquina al terminar su operación.</li> </ul> | <ul style="list-style-type: none"> <li>● Maltratar los discos durante su operación.</li> <li>● Utilizar una máquina que esté en malas condiciones o que no haya tenido mantenimiento.</li> <li>● Operar los discos cerca de materiales inflamables o donde haya riesgo de explosión.</li> <li>● Utilizar una máquina sin la guarda de seguridad.</li> <li>● Utilizar discos que presenten vibraciones altas.</li> <li>● Aplicar presión excesiva sobre el disco.</li> <li>● Exceder las revoluciones máximas por minuto (RPM) indicadas en la etiqueta del disco.</li> <li>● Utilizar un disco en una pistola de aire; estas máquinas desarrollan velocidades extremas.</li> <li>● Utilizar en una operación de desbaste, discos para corte marcados a 90° y en una operación de corte, discos para desbaste a 45°.</li> <li>● Detener el disco aplicando presión sobre el canto o la cara.</li> <li>● Dejar que el disco se atasque o quede atrapado durante una operación de corte.</li> <li>● Dejar caer la máquina después de usarla; evite golpear el disco.</li> </ul> |
|--|--|



## USO ADECUADO



Tipo  
01|41, 27|42



Tipo  
27



Tipo  
28



Tipo  
6, 11



Tipo  
01|41

## GUARDAS ADECUADAS



Tipo  
01 41



Tipo  
27 42



Tipo  
6 11

## ⚠ ADVERTENCIA

El uso inapropiado puede causar que la rueda de rectificación se rompa y provoque lesiones graves. Se debe cumplir con las normas ANSI B7.1, OSHA y la guía de seguridad proporcionada con el paquete. No use velocidad excesiva, maltrate, deje caer ni use en una lijadora de aire con empuñadura tipo pistola. Use siempre una guarda, equipo de protección personal y las procedimientos adecuados de montaje.

La exposición al POLVO generado de la pieza de trabajo y/o los materiales abrasivos puede resultar en daño pulmonar y/o alguna otra lesión física. Use captura de polvo o extracción local como se indica en la HDS. Use protección respiratoria aprobada por el gobierno y protección para los ojos y la piel. El no atender a esta advertencia puede resultar en daños graves al pulmón y/o lesiones físicas.

Lea las Hojas de Datos de Seguridad (HDS) antes de usar cualquier material. Póngase en contacto con los proveedores de los materiales de la pieza de trabajo y de los materiales abrasivos para obtener copias de las HDS si no hay una fácilmente disponible.



## MANTENIMIENTO APROPIADO DE LA MÁQUINA

El mantenimiento apropiado de la máquina es importante para prevenir la rotura de las ruedas. La inspección regular y los procedimientos de mantenimiento son la responsabilidad del usuario. Todos los rectificadores portátiles deberían ser inspeccionados a intervalos regulares para asegurarse de que las pestañas de montaje estén en buena condición, del tamaño y forma apropiada, y que la máquina no haya sufrido daños. La velocidad deberá ser verificada regularmente como se indica en ANSI B7.1

Nunca modifique ni quite la guarda de la máquina. Cumpla con las normas de OSHA, ANSI B7.1 y los manuales de la máquina.

## INFORMACIÓN DE SEGURIDAD IMPORTANTE PARA

Portátiles de Tipo 27, 28, 29 de rectificar, Tipo 01/41 y 27/42 de corte, Tipo 6 y 11 de rectificar.

- Entregue este folleto junta con la rueda al operador.
- Lea, comprenda y siga las indicaciones de este folleto antes de montar la rueda en la máquina.
- Coloque este folleto a la vista en el área de trabajo. GUÁRDELO, NO LO DESECHE.



Es responsabilidad del usuario cumplir con las medidas de seguridad proporcionadas por la *American National Standard en sus Safety Requirements for the Use, Care & Protection of Abrasive Wheels, ANSI B7.1* (Requerimientos para uso, cuidado y protección de ruedas abrasivas).



## PROBLEMAS Y SOLUCIONES - DISCOS PARA DESBASTE

### CAUSA

### SOLUCIÓN

#### EL DISCO NO REMUEVE MATERIAL

El disco es muy duro y tiende a cristalizarse.	Utilice discos más suaves.
Sobre metales no ferrosos, el disco se tapa y se cristaliza.	Utilice discos para materiales no ferrosos (aluminio o acero inoxidable).
La presión es insuficiente.	Aumente la presión del disco sobre la pieza de trabajo (mayor fuerza con la máquina sobre la pieza).
La potencia de la máquina es muy baja.	Use una máquina de mayor potencia.

#### DESGASTE EXCESIVO DEL DISCO

El disco es muy suave.	Utilice un disco más duro y haga una mejor selección por material de trabajo.
Hay exceso de presión.	Disminuya la presión sobre la máquina.
La velocidad periférica es muy baja.	Use una máquina de mayor potencia o aumente las revoluciones máximas por minuto (RPM) hasta el máximo indicado en la etiqueta del disco (la velocidad periférica máxima recomendada es 80 m/s).
El disco es muy viejo.	Cambie el disco por uno que no tenga más de un año de almacenamiento.

#### EL DISCO SE DESPOSTILLA

El ángulo de aplicación del disco es incorrecto.	Aplique discos para desbaste tipo 27 a 30° y 28 a 15° respecto de la pieza de trabajo.
La pieza de trabajo se mueve (no está correctamente sujeta).	Sujete firmemente la pieza de trabajo (a una superficie fija).

#### EL DISCO SE AGRIETA

La superficie de contacto entre el disco y la pieza de trabajo es amplia.	Reduzca la superficie de contacto elevando el ángulo de desbaste hasta donde indica la etiqueta del disco.
Hay un exceso de presión.	Disminuya la presión sobre la máquina.

#### EL DISCO VIBRA

Las bridas están en mal estado (sucias o desbalanceadas).	Limpie las bridas y verifique la alineación.
El disco está mal montado.	Asegure el montaje correcto del disco.
Las bridas tienen diferente diámetro.	Utilice bridas del mismo diámetro en ambos lados y de 1/3 del diámetro del disco.
El disco está desbalanceado o golpeado.	Cambie el disco.



**CAUSA**

**SOLUCIÓN**

**EL DISCO NO CORTA**

La velocidad periférica es muy baja.	Use una máquina de mayor potencia, o aumente las revoluciones máximas por minuto (RPM) hasta el máximo indicado en la etiqueta del disco (la velocidad periférica máxima recomendada es 80 m/s).
El área de contacto inicial es muy grande.	Reduzca el área de contacto inicial: acomode la pieza de forma que el área de contacto de la pieza con el canto del disco sea menor al inicio del corte.
El disco es muy duro para el material que se desea cortar.	Utilice discos de menor dureza (alto rendimiento).

**DESGASTE EXCESIVO DEL DISCO**

El disco es muy suave para el material que se está cortando.	Utilice discos de mayor dureza.
--	---------------------------------

**EL CENTRO DEL DISCO SE FRACTURA**

La velocidad periférica es muy baja.	Use una máquina de mayor potencia o aumente las revoluciones máximas por minuto (RPM) hasta el máximo indicado en la etiqueta del disco (la velocidad periférica máxima recomendada es de 80 m/s).
El disco queda atrapado en la pieza de trabajo.	Reduzca la presión sobre la pieza de trabajo y mueva el disco hacia adelante y hacia atrás.
La velocidad de la máquina se reduce durante la operación de corte.	Use una máquina de mayor potencia o reduzca la presión sobre la máquina.
Se ha utilizado un disco de corte para operaciones de desbaste.	Asegúrese de que el disco esté diseñado también para desbastar (ícono de 30-90° sobre la etiqueta).
Hay un exceso de presión lateral.	Aplique discos para corte a un ángulo de 90° respecto de la pieza de trabajo. No intente hacer cortes curvos.
Las bridas son de diferente diámetro.	Utilice bridas del mismo diámetro.
El centro del disco se desprende completamente al iniciar la operación de corte.	Reduzca la presión con que se aprietan las bridas al montar el disco. Apriete sin forzar, ya que el disco se aprieta con el uso por la dirección de giro.

**EL DISCO GENERA CORTES CHUECOS**

La pieza de trabajo se mueve.	Sujete firmemente la pieza de trabajo.
Los baleros de la flecha están mal alineados.	Alinear los baleros o de mantenimiento a la máquina.

**EL DISCO QUEMA LA PIEZA DE TRABAJO**

El disco es muy grueso.	Use discos de menor espesor.
La velocidad periférica es muy baja.	Use una máquina de mayor potencia o aumente las RPM hasta el máximo indicado en la etiqueta del disco (la velocidad periférica máxima recomendada es de 80 m/s).
El disco se patina.	Asegure el montaje correcto del disco.





TM

Reshaping  
your  
world™

# RUEDAS, PUNTAS MONTADAS Y PIEDRAS



Ruedas, puntas montadas  
y piedras



**NORTON**®

SAINT-GOBAIN





## ESPECIFICACIÓN DE LAS RUEDAS ABRASIVAS

5NQ				46			I			VS		
ABRASIVO				GRANULOMETRÍA			GRADO DUREZA			ESTRUCTURA	AGLUTINANTE	
ÓXIDO DE ALUMINIO	CARBURO DE SILICIO	ALÚMINA DE ZIRCONIA	ÓXIDO DE ALUMINIO CERÁMICO	GRUESO	MEDIO	FINO	BLANDO	MEDIO	DURO	CERRADA	2	AGLUTINANTE
A	37C	4NZ	3SG	12	30	80	D	I	Q	4	4	VS
32A	39C	NZ	5SG	16	36	90	E	J	R	5	5	VSP
38A		AZ (mezcla)	3NQ	20	46	100	F	K	S	6	6	BF3
57A		NV	5NQ	24	54	120	G	L	T	8	8	
					60		H	M	U	12	12	
					70			N	V	16	16	
								O	Y	19	19	
								P	Z	25	25	
										ABIERTA	28	

ESPECIFICACIÓN DE LA LIGA	VS	Alta remoción de material, área de contacto angosta a media, menor quemado con corte más frío.
	VSP	Liga porosa, alta remoción, área de contacto media a grande, menor quemado que VS.
	VBE	Uso general, área de contacto angosta a media, para aplicaciones variadas.

## RECOMENDACIONES PARA EL MONTAJE DE UNA RUEDA

Verifique siempre antes del montaje:

- Limpieza de vástago y bridas.
- Dimensiones de rueda, bridas y guarda.
- El diámetro del eje debe coincidir con la rueda, si es necesario utilice bujes reductores en la rueda.
- Ajuste las bridas con un torquímetro para ajustar alternando de lado a lado.

Normas ABNT NB33 y ANSI B7.1

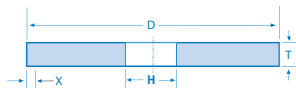
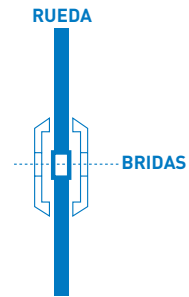

Tipo 1, Recto

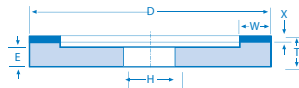

Tipo 6, Copa Recta

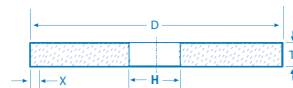

Tipo 1, Corte

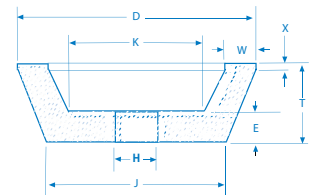

Tipo 11, Copa de cara afilada

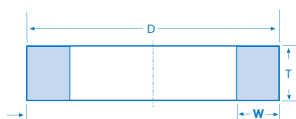

Tipo 2, Cilindro

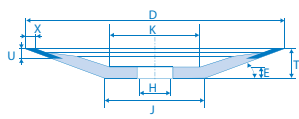

Tipo 12, Plato

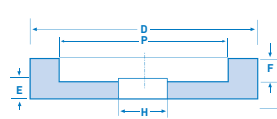

Tipo 5, Lado Empotrado



## RUEDAS VITRIFICADAS - RECTIFICADO



PREMIUM

### VITRIUM

Fabricada con una liga de alta tecnología de corte frío, que evita el desprendimiento de los granos sobre la superficie de trabajo. Reduce el tiempo de aderezado ya que el perfil de la rueda se mantiene por más tiempo.

**Vitrium NQ:** Disponible en alúmina de cerámica *Norton Quantum NQ* (grano cerámico de nueva generación).

**SG:** Rueda porosa para rectificado de materiales de alta dureza.



PREMIUM

### QUANTUM

Fabricada con grano cerámico de nueva generación (*Quantum*). Brinda de un 33% a 100% mayor vida útil, remueve 30% más material con mayor velocidad y profundidad de corte que una rueda convencional de grano cerámico. Ideal para aplicaciones sobre metales difíciles de esmerilar como el titanio; así como en operaciones de baja y media presión.



PREMIUM

### NORTON SG

Fabricada con óxido de aluminio cerámico (*Norton SG*). Brinda de 3 a 5 veces mayor vida útil y más remoción de material que una rueda convencional de óxido de aluminio. Ideal para aceros sensibles al calor, aceros templados y materiales difíciles de esmerilar; así como operaciones de media y alta presión, de alta velocidad y de alta dureza.



### PREMIUM

Tipo	Diámetro x Grosor x Barreno	Grano	RPM	Especificación	IVS3	JVS3	HVS3	GVS3P
01	7 x 1/2 x 1-1/4 in	46	3,600	SG	-	66243495263 <sup>PP</sup>	-	-
				NQ	66253375052 <sup>PP</sup>	-	66253375053 <sup>PP</sup>	-
		60		SG	-	66253375043 <sup>PP</sup>	-	-
				NQ	66253375047 <sup>PP</sup>	66253375046 <sup>PP</sup>	-	-
	8 x 1/2 x 1-1/4 in	46	3,105	NQ	66253387212 <sup>PP</sup>	-	66253387211 <sup>PP</sup>	-
					66253387214 <sup>PP</sup>	66253387213 <sup>PP</sup>	-	-
		60			66243494089 <sup>PP</sup>	66243494090 <sup>PP</sup>	-	-
					-	-	-	66243495369 <sup>PP</sup>

Piezas por caja

1

PP: Pedido Programado

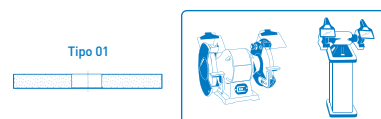

# RUEDAS VITRIFICADAS - RECTIFICADO



Tipo	Diámetro x Grosor x Barreno	Grano	RPM	PREMIUM			PREMIUM
				IVS	JVS	GVSP	KVS
01	7 x 1/2 x 1-1/4 in	46	3,600	69083159103	69083159104	-	-
		60		-	69083159106	69083159105	-
	8 x 1/2 x 1-1/4 in	46	3,105	-	69083159108	-	-
		60		-	69083159110 <sup>PP</sup>	69083159109	-
	8 x 3/4 x 1-1/4 in	46		69083159111 <sup>PP</sup>	69083159112	-	-
		60		-	69083159114	69083159113	-
	10 x 1 x 3 in	46	2,485	-	-	-	66253160402 <sup>PP</sup>
		60		-	-	-	66253160405 <sup>PP</sup>
	12 x 1 x 3 in	60	2,070	-	-	-	66253262505 <sup>PP</sup>
	12 x 1 x 5 in	60		-	-	-	66253262513 <sup>PP</sup>
14 x 1 x 5 in	60	1,800	-	-	-	66253209976 <sup>PP</sup>	
14 x 2 x 5 in	60		-	-	-	66253364414 <sup>PP</sup>	
07	12 x 2 x 5 in	46	2,070	-	-	-	66253209930 <sup>PP</sup>

Piezas por caja 1

PP: Pedido Programado

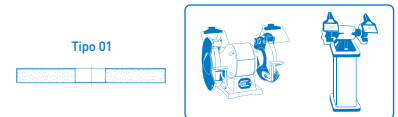



## RUEDAS VITRIFICADAS - USO GENERAL

### WARRIOR

Fabricada con óxido de aluminio y reductor telescópico para adaptarse a 4 diferentes medidas de flecha: 1 in, 3/4 in, 1/2 in y 5/8 in. Es la mejor alternativa para aplicaciones generales por su relación costo-desempeño.



PROFESIONAL

NUEVO



### PROFESIONAL

Tipo	Diámetro x Grosor x Barreno	RPM	A24-VS	A36-VS	A46-VS	A60-VS	A80-VS
01	6 x 3/4 x 1 in	4,140	-	-	-	66253487425	-
	6 x 1 x 1 in		66253492914	66243599519	66253492915	66243599425	66243599426
	8 x 1 x 1 in	3,105	66253492816	66243599520	66253492917	66253380304	66243599427

Piezas por caja

10

Tipo 01

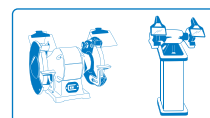



## BLANCA

Fabricada con óxido de aluminio blanco **38A**. Brinda cortes rápidos y fríos. Ideal para operaciones de rectificado y afilado a baja presión sobre metales endurecidos y sensibles al calor; así como en gran variedad de herramientas de acero.

INDUSTRIAL

NORTON  
**BLANCA**

INDUSTRIAL

Tipo	Diámetro x Grosor x Barreno	RPM	38A46-K	38A46 -J	38A60-K	38A60-I	38A80-K		
01	6 x 1/2 x 1-1/4 in	4,140	-	-	-	-	66252836550	10	
	7 x 1/4 x 1-1/4 in	3,545	-	66252909755	66252939700	-	66252939812	10	
	7 x 1/2 x 1-1/4 in		66252941028	-	66252941041	-	66252941054	10	
	7 x 3/4 x 1-1/4 in	3,105	66252941954	-	66252942060	-	-	10	
	8 x 1/2 x 1-1/4 in		-	66253043762 <sup>PP</sup>	66253043861	-	-	10	
	8 x 3/4 x 1-1/4 in		66253044180	-	-	66253044184	-	10	
	8 x 1 x 1-1/4 in	2,485	-	-	-	66253044456 <sup>PP</sup>	-	10	
	10 x 1 x 3 in		-	66253160892	66253160900 <sup>PP</sup>	-	-	1	
	12 x 1 x 3 in		2,070	-	66253262704	-	-	-	1
	12 x 1 x 5 in		-	-	66253262719	-	-	-	1
	06 (taza)	4 x 1-1/2 x 1-1/4 in	5,640	-	-	66243530221	-	-	10
		6 x 2 x 1-1/4 in	3,760	-	-	66252838486	-	-	10
	11 (copa)	4 x 1-1/2 x 1-1/4 in	5,640	66243530378	-	66243530390	-	-	10

Piezas por caja

PP: Pedido Programado

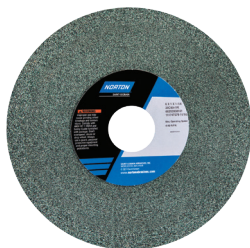

INDUSTRIAL

## VERDE

Fabricada con carburo de silicio verde. Ideal para rectificar y afilar piezas o herramientas de carburo de tungsteno. Brinda excelentes resultados en aplicaciones sobre metales no ferrosos como el bronce, latón y cobre.

NORTON  
**VERDE**

INDUSTRIAL

Tipo	Diámetro x Grosor x Barreno	RPM	39C60-IVK	39C80-IVK	39C100-IVK	
01	6 x 1/2 x 1-1/4 in	4,140	66252836706	66252836816	-	10
	6 x 3/4 x 1-1/4 in		66252837584 <sup>PP</sup>	-	-	10
	6 x 1 x 1-1/4 in	3,105	66252838161	66252838173	66243464673 *	10/+3
	8 x 1 x 1-1/4 in		66253044770 <sup>PP</sup>	66253044425	66253044379	10

Piezas por caja

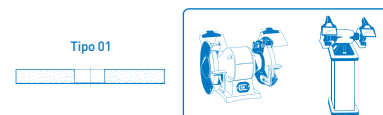





# RUEDAS RESINOSAS - FUNDICIÓN / CONSTRUCCIÓN



**INDUSTRIAL**

## BLUEFIRE

Fabricada con alúmina de zirconia de alta tecnología. Brinda hasta 5 veces más vida útil que una rueda convencional de óxido de aluminio. Posee una mayor acción de corte y friabilidad, lo que reduce el nivel de esfuerzo del operador.



**PROFESIONAL**

## WARRIOR

Fabricada con óxido de aluminio. Brinda mayor remoción de material y desbaste más rápido que otras copas convencionales. Ideal para aplicaciones sobre metal, aceros al carbón, pailería, construcción metálica, herrería y desbaste de soldadura.



**INDUSTRIAL**

**PROFESIONAL**

Tipo	Diámetro x Grosor x Barreno	Grano	RPM	INDUSTRIAL	PROFESIONAL
11 (copa)	4 x 2 x 5/8-11 in	4NZ16-QBX406	9,070	66253198583 <sup>PP</sup>	-
	5 x 2 x 5/8-11 in	4NZ16-QBX406	7,260	66253146918 <sup>**</sup>	-
		57A16-Q		-	-
		57A16-Q		-	66253353874
5 x 2 x M14 in	57A16-Q	-	-	66253353875	
16 (cono)	6 x 2 x 5/8-11 in	4NZ16-QBX406	6,000	66253198584 <sup>PP++</sup>	-
18 (cono)	2 x 3 x 5/8-11 in	AZ20-R	18,145	66253344381	-
	1-1/2 x 3 x 5/8-11 in	AZ20-R	24,190	66253344386 <sup>PP</sup>	-
18R (cono)	2 x 3 x 5/8-11 in	AZ20-R	18,145	66253344387 <sup>PP</sup>	-
	2 x 3 x 5/8-11 in			66253344389	-
Piezas por caja				<b>++5 / 10</b>	<b>5</b>

**PP:** Pedido Programado

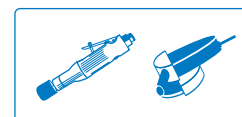

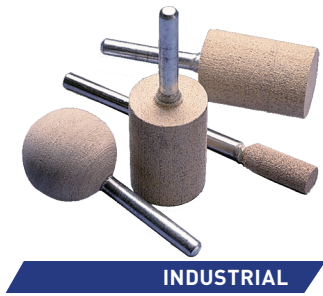

INDUSTRIAL

### BF3 - ALGODÓN

Fabricadas con óxido de aluminio y fibra de algodón. Ideales para aplicaciones de limpieza, matizado, eliminación de imperfecciones, pulido y acabado en piezas pequeñas de diversos materiales.

Utilice puntas en grano 120 para aplicaciones de pulido sobre acero inoxidable.

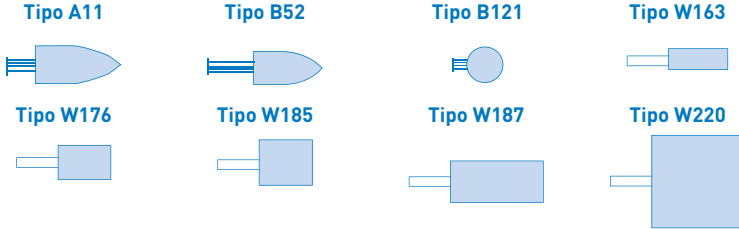

Diámetro x Ancho x Vástago				INDUSTRIAL	
Tipo	in	mm	RPM	A80-HBF3	A120-HBF3
A11	7/8 x 2 x 1/4	22 x 51 x 6.4	25,420	61463622664 PP	-
B121	1/2 x 1/8	13 x 3.2	62,240	61463622657 PP	-
B52	3/8 x 3/4 x 1/8	10 x 19 x 3.2	64,810	-	61463620242 PP
W163	1/4 x 1/2 x 1/8	6 x 13 x 3.2	59,990	61463622655 PP	61463622656 PP
W176	3/8 x 1/2 x 1/8	10 x 13 x 3.2	50,460	61463622654 PP	-
W185	1/2 x 1/2 x 1/8	13 x 13 x 3.2	42,750	61463622649 PP	-
W187	1/2 x 1 x 1/8	13 x 25 x 3.2	22,630	61463622651 PP	-
W220	1 x 1 x 1/4	25 x 25 x 6.4	30,370	61463622646 PP	-

Piezas por caja 25

PP: Pedido Programado

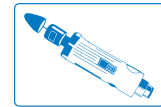

PREMIUM

### NORZON - RESINOSAS

Fabricadas con alúmina de zirconia NV (NorZon) y liga resinosa (orgánica) de alta durabilidad. Brinda una remoción hasta cuatro veces más rápida y mayor vida útil que una punta montada convencional de óxido de aluminio. Ideales para desbaste de fundición de hierro y acero.



Diámetro x Ancho x Vástago				PREMIUM
Tipo	in	mm	RPM	NZ24-UBXR1
A1	3/4 x 2-1/2 x 1/4	19.1 x 64 x 6.4	20,960	61463616457
A3	1 x 2-3/4 x 1/4	22.2 x 70 x 6.4	15,530	61463616459
A11	7/8 x 2 x 1/4	25.4 x 51 x 6.4	25,420	61463616463
W222	1 x 2 x 1/4	22.2 x 51 x 6.4	20,250	61463616475

Piezas por caja 25

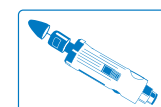



## PUNTAS MONTADAS



PREMIUM

### QUANTUM

Fabricadas con grano cerámico patentado de nueva generación (**Quantum**). Brindan 33% mayor vida útil que una punta convencional de grano cerámico. Ideales para aplicaciones sobre materiales difíciles de esmerilar como el titanio; así como de baja, media y alta presión.

**Oil & gas:** Punta de carburo. Maximiza la eficiencia al trabajar perforaciones y materiales de alta dureza. Punta en grano 36 especialmente diseñada para el mercado petrolero.



INDUSTRIAL

NUEVO

### MERIT PINK

Fabricadas con óxido de aluminio. Proveen una remoción limpia y corte rápido. Ideales para remoción de material sobre acero o metales sensibles al calor.



PROFESIONAL

### GEMINI

Fabricadas con óxido de aluminio blanco. Su liga especial disipa mejor el calor dándole su pigmentación café. Brindan un desempeño consistente sobre una gran variedad de aplicaciones.

Para el mejor desempeño de la punta montada trabaje siempre con las medidas de seguridad proporcionadas por la **ANSI B7.1**.  
Use la punta con figura "A" para desbaste de presión media o alta.  
Use la punta con figura "B" para desbaste de presión ligera y/o acabados.  
Use la punta con figura "W" para operaciones manuales y rectificando de presión.  
Use grano 36 o más grueso para operaciones de desbaste.  
Use grano 60 y 90 para operaciones de acabado fino o cuando las áreas de trabajo son muy angostas.

TIP



Diámetro x Ancho x Vástago

PREMIUM

INDUSTRIAL

PROFESIONAL

Tipo	in	mm	RPM	A36NVH	3N980-OVS	86A80	38A36-T	38A60-P	Forma	
<b>Tipo A</b>			<b>Oil &amp; Gas</b>							
A1	3/4 x 2-1/2 x 1/4	19x64x6.4	19,800	61463686139 PP	69083149139	69078645335 PP	61463624374	61463624375		
A3	1 x 2-3/4 x 1/4	25x70x6.4	16,100	61463686138 PP	-	69078645333 PP	61463624377	61463624378		
A4	1-1/4 x 1-1/4 x 1/4	32x32x6.4	30,560	-	-	-	-	61463624380		
A5	3/4 x 1-1/8 x 1/4	19x29x6.4	45,000	-	69083149140	69078645339 PP	-	61463624382		
A11	7/8 x 2 x 1/4	22x51x6.4	19,860	-	69083149141	69078645336 PP	61463624384	61463624385		
A12	11/16 x 1-1/4 x 1/4	17.4x32x6.4	-	-	-	69078645344 PP	-	-		
A15	1/4 x 1-1/16 x 1/4	6.4 x 27 x 6.4	72,750	-	-	-	-	61463624391		
A24	1/4 x 3/4 x 1/4	6.4 x 19.1 x 6.4	76,500	-	-	-	-	61463624395		
A25	1 x 1/4	25x6.4	35,620	-	-	69078645341 PP	-	61463624396		
A36	1-5/8 x 3/8 x 1/4	41 x 10 x 6.4	23,520	66253145562 PP	69083149146	-	-	61463624404		
A37	1-1/4 x 1/4 x 1/4	32 x 6.4 x 6.4	30,560	-	-	-	-	61463624405		
A38	1 x 1 x 1/4	25 x 25 x 6.4	34,500	-	-	69078645345 PP	-	61463624406		
A39	3/4 x 3/4 x 1/4	19x19x6.4	47,250	-	69083149147	-	-	61463624407		
<b>Tipo B</b>										
B122	3/8 x 1/8	10x3.2	61,650	-	69083149050 PP	-	-	-		
B44	7/32 x 3/8 x 1/8	6.4 x 10 x 3.2	68,400	-	-	-	-	61463624414 PP		
B52	3/8 x 3/4 x 1/8	10 x 19 x 3.2	45,370	-	69083149046	69078645334 PP	-	61463624420		
B53	5/16 x 5/8 x 1/8	8 x 16 x 3.2	60,000	-	-	69078645340 PP	-	61463624423		
B81	3/4 x 3/16 x 1/8	19.1 x 5 x 3.2	50,930	-	-	69078645347 PP	-	61463624437 PP		
B91	1/2 x 5/8 x 1/8	13 x 16 x 3.2	34,500	-	-	-	-	61463624443		
B97	1/8 x 3/8 x 1/8	3 x 10 x 3.2	105,000	-	69083149048	69078645337 PP	-	61463624451 PP		
B121	1/2 x 1/8	13x3.2	-	-	-	69078645338 PP	-	-		
B122	3/8 x 1/8	10x3.2	-	-	-	69078645360 PP	-	-		
B123	3/16 x 1/8	5x3.2	104,250	-	-	-	-	61463624472		
B131	1/2 x 1/2 x 1/8	13x13x3.2	34,500	-	69083149049	-	-	61463624475		
B132	3/8 x 1/2 x 1/8	10x13x3.2	45,370	-	-	-	-	61463624479		
B135	1/4 x 1/2 x 1/8	6.4 x 13 x 3.2	60,000	-	-	69078645342 PP	-	61463624484		
B42	1/2 x 3/4 x 1/8	13x19x3.2	33,570	-	69083149045	-	-	-		
<b>Tipo W</b>										
W154	3/16 x 1/2 x 1/8	5x13x3.2	70,500	-	69083149133	-	-	-		
W163	1/4 x 1/2 x 1/8	6x13x3.2	-	-	-	69078645346 PP	-	-		
W164	1/4 x 3/4 x 1/8	6x19x3.2	45,900	-	69083149135	-	-	-		
W177	3/8 x 3/4 x 1/8	10x19x3.2	-	-	-	69078645355 PP	-	-		
W179	3/8 x 1-1/4 x 1/8	10x31.7x3.2	20,415	69083154055 PP	-	-	-	-		
W185	1/2 x 1/2 x 1/8	13x13x3.2	34,500	-	69083149137	69078645354 PP	-	-		
W188	1/2 x 1-1/2 x 1/4	13x38x6.4	30,370	-	-	-	-	61463624530		
W189	1/2 x 2 x 1/4	12x51x6.4	24,000	61463686137 PP	-	-	-	-		
W200	3/4 x 1/8 x 1/8	19x3.2x3.2	-	-	-	69078645356 PP	-	-		
W215	1 x 1/8 x 1/8	25x3x3.2	28,200	-	69083149138	-	-	-		
W218	1 x 1/2 x 1/4	25x13x6.4	38,200	69083154061 PP	-	-	-	-		
W220	1 x 1 x 1/4	25x25x6.4	25,500	-	-	69078645359 PP	-	61463624566		
W222	1 x 2 x 1/4	25x51x6.4	15,900	-	-	-	-	61463624569 PP		
W235	1-1/2 x 1/4 x 1/4	38x6.4x6.4	25,470	-	-	69078645343 PP	-	61463624583		
W236	1-1/2 x 1/2 x 1/4	38x13x6.4	25,470	-	-	-	-	61463624585 PP		
W242	2 x 1 x 1/4	51x25x6.4	19,100	-	69083149148 PP	-	-	-		

Piezas por caja

250

25

5

25

25

PP: Pedido Programado



## PIEDRAS PARA AFILAR Y ADEREZAR



PROFESIONAL  
NUEVO

### PIEDRAS PARA AFILAR Y ADEREZAR

**India Files:** Fabricadas con óxido de aluminio.

**Barra Aderezadora:** Ideales para devolver la forma y recuperar consistencia en el borde de las ruedas. Se pueden utilizar sobre esmeril de banco o pedestal.

**SIC:** Fabricadas con granos de carburo de silicio. Ideales para rectificar, limpiar, afilar y nivelar las ruedas abrasivas.

**ALO:** Fabricadas con óxido de aluminio. Ideales para rectificado fino de formas.

**Guadaña:** Fabricada con óxido de aluminio. Ideal para un rápido afilado de guadañas, machetes y oses.

**Lima combinada:** Fabricada con carburo de silicio. Ideal para afilado y asentado de cuchillos, tijeras, navajas, cinceles, formones, etc.

**Afilador:** Fabricado con óxido de aluminio. Ideal para el afilado manual de cuchillos, tijeras y navajas. Uso doméstico.

NORTON  
SAINT-GOBAIN

PROFESIONAL

Tipo	Mineral	Forma	Ancho x Largo xAlto	Especificación	
India Files	ALO	Cuadrada	4x3/8 in	Fino	61463686080
				Medio	61463686085 <sup>PP</sup>
				Grueso	61463686090 <sup>PP</sup>
		Cuadrada	4x1/2 in	Fino	61463686095
				Medio	61463686100 <sup>PP</sup>
				Grueso	61463686105 <sup>PP</sup>
		Triangular	4x3/8 in	Fino	61463686245
				Medio	61463686250 <sup>PP</sup>
				Grueso	61463686255 <sup>PP</sup>
		Redonda	4x3/8 in	Fino	61463686485
				Medio	61463686490 <sup>PP</sup>
				Grueso	61463686495 <sup>PP</sup>
		Triangular	4x1/2 in	Fino	61463686260
				Medio	61463686265 <sup>PP</sup>
				Grueso	61463686270 <sup>PP</sup>

Piezas por caja

5

ALO: Óxido de Aluminio

PP: Pedido Programado





## PROFESIONAL

Tipo	Ancho x Largo x Alto	Especificación	Mineral		
Barra Aderezadora	1x1x6 in	37C46-RVK	SIC	7660710466	5
		38A220-HVBE	ALO	61463610406 <sup>PP</sup>	5
Guadaña	9-1/2 x 1-3/8 x 1/2 in	JT911	SIC	69083139305	20
Piedra	8 x 2 x 1 in	90KB8	ALO	61463685730	5
Combinada	6 x 2 x 1 in	JB6	SIC	69083139255	10
	8 x 2 x 1 in	JB8		69083139310	10
Afilador	35 x 45 mm	38A-MED	ALO	66243530493	12

Piezas por caja

**ALO:** Óxido de Aluminio  
**SIC:** Carburo de Silicio  
**PP:** Pedido Programado



Para afilar correctamente:

1. Deslice la piedra sobre la hoja de la herramienta siempre en la misma dirección.
2. Repita varias veces esta operación hasta lograr el filo deseado.
3. Para obtener un buen afilado mantenga la hoja de la herramienta en 20° de inclinación con respecto a la piedra.

**TIP**



## SISTEMAS PARA AFILAR Y ADEREZAR



INDUSTRIAL

NUEVO

### IM313

Fabricado con fondo antideslizante. Ideal para el afilado de herramientas grandes con bordes rectos. Es lo suficientemente largo que permite trazos largos y barridos más rápidos y precisos en herramientas de gran tamaño. Su base es pesada, por lo que crea gran estabilidad y seguridad al momento de trabajar.

Contiene tres piedras de aceite de 11-1/2 x 2-1/2 x 1/2in.

NORTON  
SAINT-GOBAIN

INDUSTRIAL

Cantidad	Tipo	Grano	Aplicación	IM313
1	Crystolon	Grueso	Restaura bordes desgastados	61463685960 <sup>PP</sup>
1		Medio	Restaura bordes medios	
1	India	Fino	Filo más agudo	
1	Guía de ángulo	-	Alineación en el ángulo correcto	
1	Aceite	Refinado	133 ml / 4.5 oz fl	
Piezas por caja				1

PP: Pedido Programado



INDUSTRIAL

NUEVO

### IM200

Fabricación multi-tamaño. Es el sistema más pequeño. Brinda un afilado versátil y provee las mismas ventajas que el IM313 en tan solo 8x2x3/8 in. Ideal para afilar en el hogar y en restaurantes.

NORTON  
SAINT-GOBAIN

INDUSTRIAL

Cantidad	Tipo	Grano	Aplicación	IM200
1	Crystolon	Grueso	Restaura bordes desgastados	61463691260 <sup>PP</sup>
1		Medio	Restaura bordes medios	
1	India	Fino	Filo más agudo	
1	Guía de ángulo	-	Alineación en el ángulo correcto	
1	Aceite	Refinado	133 ml / 4.5 oz fl	
Piezas por caja				1

PP: Pedido Programado





**IM100**

Es el sistema más pequeño diseñado para afilado general de bordes rectos en herramientas pequeñas. Ideal para cuchillos pequeños, cubiertos y herramientas de carpintería.

**INDUSTRIAL**  
**NUEVO**



Cantidad	Tipo	Grano	Aplicación	IM100
1	Crystolon	Grueso	Restaura bordes desgastados	61463685356 <sup>PP</sup>
1		Medio	Restaura bordes medios	
1	India	Fino	Filo más agudo	
1	Aceite	Refinado	133 ml / 4.5 oz fl	
Piezas por caja				1

PP: Pedido Programado



**SISTEMAS TRI-STONE**

La base del sistema *Tri-Stone* permite la inmersión continua de las piedras en aceite, ayudando a que se mantengan limpias, saturadas y listas para su uso. Además mantiene la piedra humectada constantemente, alarga su vida útil y la mantiene en mejor estado.

Para utilizarse, sólo se requiere rotarlo del mango y colocar la piedra deseada en posición de afilado.

Todos los sistemas *Tri-Stone* ofrecen una gama de piedras de repuesto para reemplazar las piedras desgastadas o dañadas.

**TIP**





## SISTEMAS PARA AFILAR Y ADEREZAR



INDUSTRIAL

NUEVO

### IM83

Sistema de afilado portátil. Caja de almacenamiento plástica con el mejor contenido de afilado. Su construcción robusta asegura el almacenamiento y afilado en todo momento.

Contiene piedras seleccionadas para todas las necesidades de afilado. Ideal para el afilado de herramientas industriales, de restaurantes, fabricantes de cuchillos y campistas.

**IM83-W:** Sistema de piedras de agua en granos 1000, 4000, 8000 para acabados finos. Incluye una piedra emparejadora.

**IM83-O:** Sistema de piedras de aceite. Incluye 1 piedra Crystolon gruesa, 1 piedra India medio, 1 fino y 1 aceite lubricador 133ml / 4.5 oz fl

NORTON  
SAINT-GOBAIN

INDUSTRIAL

Descripción	IM83
IM83-W	66243582825 <sup>PP</sup>
IM83-O	66243582823 <sup>PP</sup>
Piezas por caja	1

PP: Pedido Programado



INDUSTRIAL

NUEVO

### ACEITE LUBRICANTE

Aceite mineral lubricante de alta resistencia. Diseñado especialmente para afilado de piedras. Por su composición evita la generación de carga sobre la piedra y disminuye la generación de rebabas.

El uso del aceite ayuda a realizar un afilado más suave sin dañar la herramienta; además, alarga la vida útil de la piedra y la mantiene en óptimas condiciones.

NORTON  
SAINT-GOBAIN

INDUSTRIAL

Descripción	Contenido	
XB1	4.5 oz / 133 ml	61463687760 <sup>PP</sup>
XB5	16 oz / 73 ml	61463687770 <sup>+PP</sup>
XB2	32 oz / 946 ml	61463687775 <sup>++PP</sup>
Piezas por caja		20/+20/+10

PP: Pedido Programado



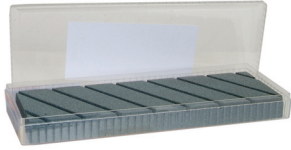

INDUSTRIAL

NUEVO

### PIEDRA EMPAREJADORA

Fabricada con carburo de silicio de grano grueso. Sus ranuras diagonales aumentan la eliminación de virutas, permitiendo así que se generen de nueva cuenta superficies extremadamente planas en todas las piedras de agua. Brinda rápidamente una superficie plana.

**NORTON**

SAINT-GOBAIN

INDUSTRIAL

Descripción

9 x 3 x 3/4

66936687444 PP

Piezas por caja

5

PP: Pedido Programado



Se recomienda utilizar aceite lubricante para:

- Mantener abiertos y libres los poros de las piedras.
- Optimizar la vida útil de las piedras.

#### ADVERTENCIA:

Al afilar cuchillos o herramientas mantenga siempre los dedos alejados del borde de corte y trabaje en dirección opuesta a usted para evitar cortes.

**TIP**



## SISTEMAS PARA AFILAR Y ADEREZAR



INDUSTRIAL

NUEVO

### VARILLA DE AFILADO

Fabricada con mango de hule para una operación segura y libre de resbalos. Diseñada específicamente para el afilado de chuchillos. Su largo permite afilar cuchillos de gran tamaño. A diferencia de las varillas tradicionales, esta piedra remueve las virutas de metal y genera filo en un solo paso.

NORTON

SAINT-GOBAIN

INDUSTRIAL

Grano

37C-280

66253240433 PP

Piezas por caja

8

PP: Pedido Programado



INDUSTRIAL

NUEVO

### AFILADORES DE DIAMANTE PARA BANCO

Fabricados sobre una barra de acero recubierta de níquel con una capa de diamante microfina y soporte de hule antideslizante que provee mayor estabilidad y le permite estibarse mientras no esté en uso. Ideales para producir bordes afilados sobre cinceles rector y herramientas de alta dureza

**Grano 200:** Para remover virutas de mayor tamaño y trabajar herramientas más desgastadas.

**Grano 325:** Para un afilado suave o inicial en piezas con poco desgaste.

**Grano 600:** Para el afilado final. Genera un borde fino.

NORTON

SAINT-GOBAIN

INDUSTRIAL

Color

Grano

Rojo

200

66253268082 PP

Azul

325

66253268081 PP

Verde

600

66253268080 PP

Piezas por caja

8

PP: Pedido Programado





Antes de utilizar una rueda, realice una "prueba de sonido" para detectar posibles daños.

## Para ruedas pequeñas (hasta 8 in):

1. Sostenga la rueda por el centro (barreno) utilizando su dedo o un objeto no metálico.
2. Golpee ligeramente cada lado de la rueda cada 45° tomando como referencia el centro de la rueda.
3. Si al golpear, el sonido producido es claro y nítido (como una campana), la rueda está en condiciones óptimas para ser usada.
4. Si el sonido es hueco e irregular (vibratorio), deseche la rueda. De preferencia rómpala con un martillo para que no vuelva a ser usada.

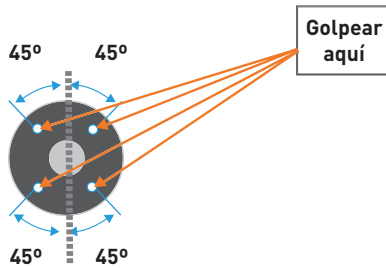

## Para ruedas grandes (mayores de 8 in):

1. Utilice un montacargas o patín y coloque la rueda sobre una superficie plana, limpia y dura para realizar la prueba. No la ruede.
2. Golpee ligeramente cada lado de la rueda cada 45° tomando como referencia su centro.

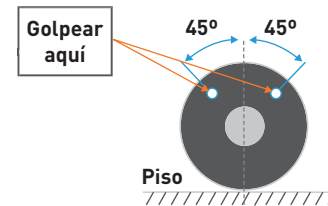

## CONSEJOS DE ALMACENAJE SEGÚN LA NORMA ANSI

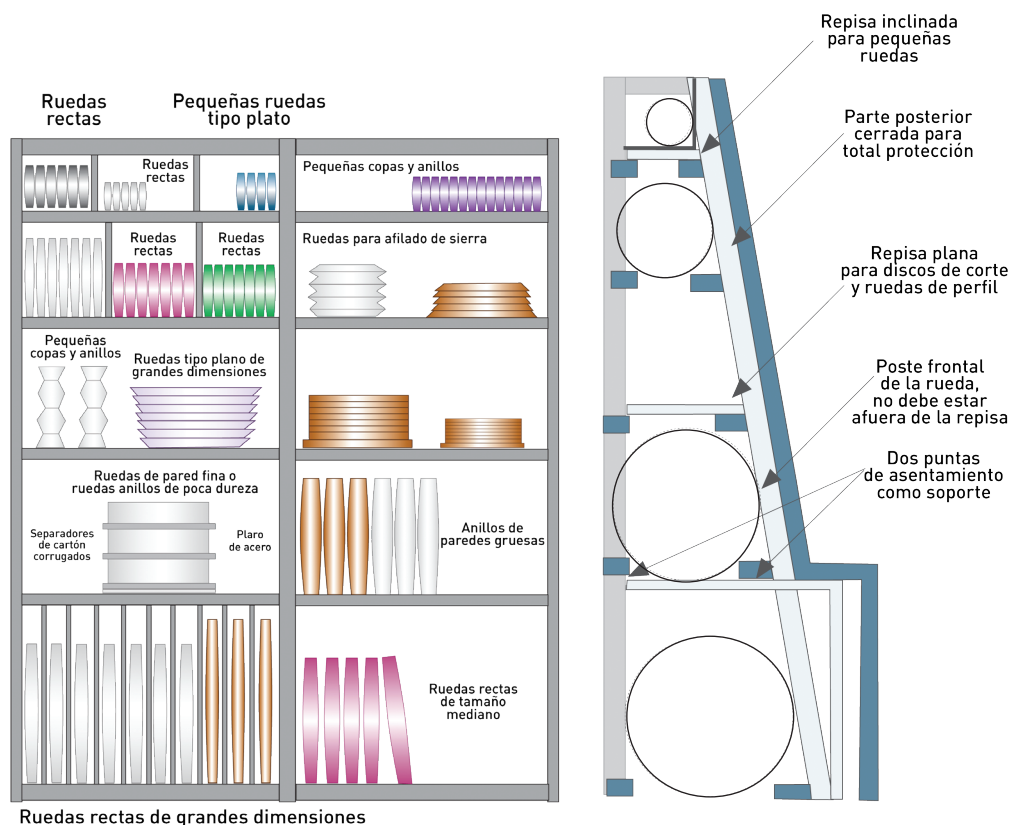



## EQUIPO DE PROTECCIÓN PERSONAL



Guantes



Careta



Lentes de seguridad



Cubreboca



Protector auditivo



El uso incorrecto de las ruedas puede causar daños severos o incluso la muerte. Lea atentamente las instrucciones o el manual de uso incluidos en el empaque de las ruedas.

## USTED DEBE



## USTED NO DEBE



### MANEJO / ALMACENAJE

- Inspeccionar visualmente todas las ruedas para detectar grietas o quebraduras originadas durante el transporte.
- Manejar cuidadosamente las ruedas.
- Desechar toda rueda que haya sufrido daños físicos.
- Almacenar las ruedas a temperaturas de entre 15 y 25°C.
- Mantener las ruedas en su empaque original para evitar que se deterioren.
- Usar montacargas para mover las ruedas grandes o pesadas.

- Almacenar las ruedas directamente sobre el suelo.
- Colocar herramientas o equipos encima de las ruedas.
- Almacenar las ruedas en lugares húmedos o a temperaturas extremas.
- Almacenar por más de tres años una rueda de liga resinosa, ya que puede oxidarse a largo plazo.
- Girar las ruedas sobre el piso.

### MONTAJE

- Seguir las instrucciones de seguridad facilitadas por el fabricante de la máquina.
- Verificar que la máquina esté apagada o desconectada de la corriente eléctrica antes de montar o desmontar una rueda.
- Inspeccionar visualmente las ruedas antes de utilizarlas para detectar posibles grietas o quebraduras originadas durante el transporte.
- Utilizar etiquetas para el montaje. Las etiquetas permiten un apriete uniforme y evitan un contacto directo entre la rueda y las bridas.
- Usar las bridas correctas para el montaje de las ruedas; no deben estar dañadas, sucias, ni tener rebabas y deben ser del mismo diámetro en ambos lados de la rueda.
- Ajustar la barra de apoyo a no más de 3mm de la cara de trabajo de la rueda.

- Usar ruedas que se hayan caído o que presenten daños físicos.
- Apretar excesivamente las ruedas al montarlas.
- Forzar una rueda para que entre en la flecha o alterar el tamaño del barreno.
- Utilizar bridas dañadas o sucias.
- Montar ruedas sin etiquetas o bridas de cartón.
- Medir las revoluciones máximas por minuto (RPM) de su máquina con la rueda montada.
- Desmontar las ruedas cuando la máquina esté encendida.



## EQUIPO DE PROTECCIÓN PERSONAL



Guantes



Careta



Lentes de seguridad



Cubreboca



Protector auditivo

## USTED DEBE



## USTED NO DEBE



### OPERACIÓN

- Mantener limpia el área de trabajo.
- Usar siempre la guarda de seguridad de la máquina y revisar que esté en la posición correcta y bien apretada. La guarda debe cubrir, por lo menos, la mitad de la rueda para proteger al operador en caso de una posible ruptura.
- Verificar que las revoluciones máximas por minuto (RPM) de la máquina no excedan las marcadas en la rueda.
- Asegurar firmemente la pieza de trabajo.
- Operar la máquina en una posición cómoda, segura y equilibrada, y sujetar correctamente durante toda la operación.
- Encender máquinas portátiles con las ruedas en dirección al suelo y dejar que giren libremente por un tiempo razonable (un minuto aproximadamente) antes de utilizarlo.
- Dirigir las chispas hacia el suelo o en dirección contraria a la cara o al cuerpo.
- Verificar regularmente las revoluciones máximas por minuto (RPM) de su máquina con la ayuda de un tacómetro, en particular después de haberle dado mantenimiento o reparación. Para máquinas neumáticas, compruebe el buen funcionamiento de los gobernadores de aire.
- Dirigir el refrigerante cuando se utilice, hacia el punto de contacto entre la pieza y la rueda.
- Cerrar primero la llave de paso del refrigerante antes de parar la rueda para evitar acumulación de refrigerante en alguna zona de la rueda.
- Apagar y desconectar la máquina al terminar la operación.
- Esperar a que el eje de la máquina se detenga completamente antes de colocarla sobre alguna superficie.
- Verificar el ajuste de las bridas después de cada cuatro horas de trabajo.
- Retirar el fluido refrigerante por lo menos cinco minutos antes de parar la máquina para evitar el desbalanceo.

- Maltratar las ruedas durante su operación.
- Utilizar una máquina que esté en malas condiciones de uso.
- Operar las ruedas cerca de materiales inflamables o en lugares donde haya riesgo de explosión.
- Usar una máquina sin la guarda de seguridad.
- Aplicar presión excesiva sobre la rueda.
- Exceder las revoluciones máximas por minuto (RPM) indicadas en la etiqueta de la rueda.
- Maltratar las ruedas durante su operación.
- Utilizar una máquina que esté en malas condiciones de uso.
- Trabajar con las partes laterales (lados planos) de la rueda, a menos que esté diseñada para este tipo de operaciones.
- Chocar de manera agresiva la pieza de trabajo contra la rueda.
- Aplicar demasiada presión, porque esto puede provocar que se caliente la pieza.



Es responsabilidad del usuario cumplir con las medidas de seguridad proporcionadas por la American National Standard Safety Requirements for the Use, Care & Protection of Abrasives Wheels, **ANSI B7.1** (Requerimientos para uso, cuidado y protección de ruedas abrasivas).



## PROBLEMAS Y SOLUCIONES - RUEDAS

### CAUSA

### SOLUCIÓN

#### MARCAS DE VIBRACIÓN

La máquina vibra. La rueda es muy dura y tiende a cristalizarse.	Compruebe que los rodamientos de la máquina no estén desgastados después de cierto tiempo.
La rueda es demasiado dura.	Utilice una rueda más suave.
La rueda está deformada.	Rectifique la rueda.
La rueda no está montada con firmeza.	Apriete firmemente la rueda.

#### ACABADO DEMASIADO RUGOSO

El grano es demasiado grueso.	Aplique un aderezado más fino, lento y transversal.
La rueda es demasiado suave.	Reduzca la velocidad de trabajo. Utilice una rueda más dura.
Hay polvo de metal en la rueda.	Rectifique con más frecuencia. Utilice una rueda más abierta y suave.

#### ROTURA RADIAL EN TRES O MÁS PEDAZOS (IRREGULARES O CURVOS)

Velocidad excesiva.	Corrija las revoluciones máximas por minuto (RPM) según se indique en la etiqueta de la rueda.
Los rodamientos están en mal estado, los ejes están torcidos o la máquina está desbalanceada.	Dé mantenimiento a la máquina.
La rueda está dura u ovalada, presenta empastamiento o vibrado.	Rectifique la rueda para exponer nuevas aristas.
Sobrecalentamiento.	Rectifique con mayor frecuencia la rueda o cambie por una rueda más suave.
La rueda está forzada en el eje (eje mayor que el barreno).	Utilice las piezas con barreno del mismo diámetro del eje o bujes al tamaño.
El buje fue alterado para coincidir con el eje.	Utilice una rueda con barreno al tamaño del eje. No altere las dimensiones del barreno.

#### ROTURA RADIAL EN DOS PEDAZOS (LÍNEA DE QUIEBRE MÁS IRREGULAR EN EL CENTRO)

Las bridas tienen espesor insuficiente o diámetro erróneo.	Verifique el espesor indicado por ANSI para el montaje correcto de la rueda, así como la medida.
Las bridas no tienen rebaje o están colocadas de forma invertida.	Cambie las bridas y colóquelas de acuerdo con la guía de montaje.
Los bordes del buje están deformados por apriete.	Cambie los bujes con una llave dinamométrica para ajustar las bridas alternando de lado a lado sin desbalancear la rueda.
Las ruedas no tienen etiqueta.	Monte las ruedas sólo cuando tengan etiquetas o, en su caso, utilice sobre-bridas de cartón de al menos 0.2 mm de espesor. No utilice cartón corrugado.
El conjunto está sucio.	Limpie las bridas, el eje, la rueda y las etiquetas.

#### FISURA DEL CONTORNO DEL BUJE AL TRABAJAR

La rueda está forzada en el eje.	Utilice una rueda con barreno al tamaño del eje. No altere las dimensiones del barreno.
Las bridas están excesivamente apretadas.	Utilice una llave dinamométrica para ajustar las bridas alternando de lado a lado sin dañar la rueda ni el buje.

#### ROTURA EN EL BORDE

La rueda está golpeada.	Manipule la rueda con cuidado.
Prueba de sonido antes de montar.	No manipule objetos cercanos a la rueda que la puedan golpear.
Introducción del soporte entre la pieza y la rueda.	Regule el soporte de trabajo a 3 mm de distancia con respecto de la rueda.

# TABLA DE VELOCIDAD PERIFÉRICA DE LA RUEDA



## REVOLUCIONES MÁXIMAS POR MINUTO (RPM) SEGÚN EL DIÁMETRO DE LA RUEDA

Velocidad periférica	4000	4500	5000	5500	6000	6500	7000	7500	8000	8500	9000	9500	10000	12000	12500	14200	16000	16500	17000	19685	20000	
Pies/minuto - metros/segundo	20	23	25	28	30	33	36	38	41	43	46	48	51	61	64	72	81	84	86	100	102	
Diámetro	REVOLUCIONES MÁXIMAS POR MINUTO (número de vueltas que da el eje por minuto)																					
Pulgadas																						
Millímetros																						
1	25	15,279	17,189	19,098	21,008	22,918	24,828	26,737	28,647	30,558	32,467	34,377	36,287	38,196	45,836	47,745	54,240	61,116	63,025	64,935	75,190	76,395
2	50	7,639	8,594	9,549	10,504	11,459	12,414	13,368	14,328	15,278	16,238	17,188	18,143	19,098	22,918	23,875	27,120	30,558	31,510	32,465	37,595	38,195
3	75	5,093	5,729	6,366	7,003	7,639	8,276	8,913	9,549	10,186	10,822	11,459	12,096	12,732	15,278	15,915	18,080	20,372	21,010	21,645	25,065	25,465
4	100	3,820	4,297	4,775	5,252	5,729	6,207	6,685	7,162	7,640	8,116	8,595	9,072	9,549	11,459	11,940	13,560	15,278	15,755	16,235	18,800	19,100
5	125	3,056	3,438	3,820	4,202	4,584	4,966	5,348	5,730	6,112	6,494	6,876	7,258	7,640	9,168	9,550	10,850	12,224	12,605	12,985	15,040	15,280
6	150	2,546	2,865	3,183	3,501	3,820	4,138	4,456	4,775	5,092	5,411	5,729	6,048	6,366	7,639	7,960	9,040	10,186	10,505	10,820	12,530	12,730
7	175	2,183	2,455	2,728	3,001	3,274	3,547	3,820	4,092	4,366	4,638	4,911	5,183	5,456	6,548	6,820	7,750	8,732	9,005	9,275	10,740	10,915
8	200	1,910	2,148	2,387	2,626	2,865	3,103	3,342	3,580	3,820	4,058	4,297	4,535	4,775	5,729	5,970	6,790	7,640	7,880	8,115	9,400	9,550
9	225	1,698	1,910	2,122	2,334	2,546	2,758	2,970	3,182	3,396	3,607	3,820	4,032	4,244	5,092	5,305	6,030	6,792	7,000	7,215	8,355	8,490
10	250	1,528	1,719	1,910	2,101	2,292	2,483	2,674	2,865	3,056	3,247	3,438	3,629	3,820	4,584	4,775	5,425	6,112	6,300	6,495	7,520	7,640
12	300	1,273	1,432	1,591	1,751	1,910	2,069	2,228	2,386	2,546	2,705	2,864	3,023	3,183	3,820	3,980	4,520	5,092	5,250	5,410	6,265	6,365
14	350	1,091	1,228	1,364	1,500	1,637	1,773	1,910	2,046	2,182	2,319	2,455	2,592	2,728	3,274	3,410	3,875	4,366	4,500	4,640	5,370	5,455
16	400	955	1,074	1,194	1,313	1,432	1,552	1,672	1,791	1,910	2,029	2,149	2,268	2,387	2,865	2,985	3,390	3,820	3,940	4,060	4,700	4,775
18	450	849	955	1,061	1,167	1,273	1,379	1,485	1,591	1,698	1,803	1,910	2,016	2,122	2,546	2,655	3,015	3,396	3,500	3,605	4,175	4,245
20	500	764	859	955	1,050	1,146	1,241	1,337	1,432	1,528	1,623	1,719	1,814	1,910	2,292	2,390	2,715	3,056	3,150	3,245	3,760	3,820
22	550	694	781	868	955	1,042	1,128	1,215	1,302	1,388	1,476	1,562	1,649	1,736	2,084	2,170	2,465	2,776	2,865	2,950	3,420	3,470
24	610	637	716	796	875	955	1,034	1,115	1,194	1,274	1,353	1,433	1,512	1,591	1,910	1,990	2,260	2,546	2,625	2,705	3,135	3,185
26	660	588	661	734	808	881	955	1,028	1,101	1,176	1,248	1,322	1,395	1,468	1,762	1,840	2,090	2,352	2,425	2,495	2,890	2,940
28	710	546	614	682	750	818	887	955	1,023	1,092	1,159	1,228	1,296	1,364	1,637	1,705	1,940	2,182	2,250	2,320	2,685	2,730
30	760	509	573	637	700	764	828	891	955	1,018	1,082	1,146	1,210	1,274	1,528	1,595	1,810	2,056	2,100	2,165	2,505	2,545
32	810	477	537	597	656	716	776	836	895	954	1,014	1,074	1,134	1,194	1,432	1,495	1,695	1,910	1,970	2,030	2,350	2,385
34	864	449	505	562	618	674	730	786	843	898	955	1,011	1,067	1,124	1,348	1,405	1,595	1,796	1,855	1,910	2,210	2,245
36	912	424	477	530	583	637	690	742	795	848	902	954	1,007	1,061	1,273	1,330	1,510	1,698	1,750	1,805	2,090	2,120
38	966	402	452	503	553	603	653	704	754	804	854	904	955	1,006	1,206	1,260	1,430	1,608	1,660	1,710	1,980	2,010
40	1020	382	430	478	525	573	620	669	716	764	812	860	908	956	1,146	1,195	1,355	1,528	1,575	1,625	1,880	1,910
42	1070	366	409	454	500	545	591	636	682	732	775	818	863	908	1,090	1,140	1,295	1,464	1,500	1,545	1,790	1,820
44	1100	347	390	434	478	521	564	608	651	694	737	780	824	868	1,042	1,085	1,235	1,388	1,432	1,475	1,710	1,735
46	1150	333	375	416	458	500	541	582	624	666	708	750	791	832	1,000	1,040	1,180	1,332	1,370	1,410	1,635	1,660
48	1220	318	358	398	438	478	517	558	597	636	676	716	756	796	956	995	1,130	1,272	1,315	1,350	1,565	1,590
53	1345	288	324	360	395	432	468	503	539	576	612	648	683	720	864	900	1,025	1,152	1,189	1,225	1,420	1,440
60	1520	255	287	319	350	387	414	446	478	510	542	574	606	638	774	795	905	1,020	1,050	1,080	1,255	1,275
72	1824	212	239	265	291	318	345	371	398	424	451	477	504	530	637	665	755	849	875	905	1,045	1,060





TM

Reshaping  
your  
world™

# PRODUCTOS DE FIBRA



**NORTON**

SAINT-GOBAIN



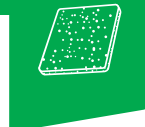

NOMENCLATURA DE LA ESTRUCTURA DE UNA FIBRA

8 A M

DENSIDAD		ABRASIVOS		TAMAÑO DE GRANO	
2	Baja: mayor flexibilidad	A, ALO	Óxido de aluminio	XC	Extra Grueso
3				C	Grueso
4				M	Medio
5				F	Fino
6	Alta: mayor durabilidad	S, SIC	Carburo de silicio	VF	Muy Fino
7				UF	Ultra Fino
8				MF	Micro Fino

GUÍA DE APLICACIÓN Y REMOCIÓN / PRODUCTOS DE FIBRA

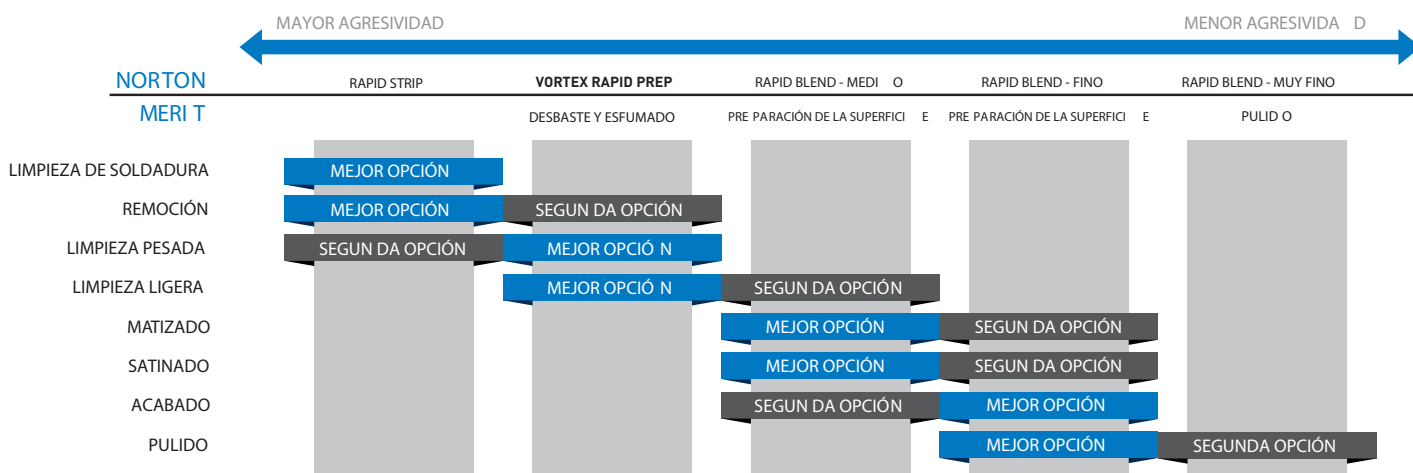



## ALMOHADILLAS



### BEAR-TEX

Almohadillas de fibra fabricadas con óxido de aluminio o carburo de silicio. Por su composición y estructura son flexibles, se adecuan a cualquier superficie, no modifican las dimensiones de la pieza a trabajar y no se tapan ni se oxidan. Son ideales para realizar tareas de remoción de óxido, matizado sobre cerámica y limpieza en general. Disponibles en diferentes densidades y tamaños de grano.

INDUSTRIAL



**Canela 740:** Fabricada con granos de óxido de aluminio en grano medio y mayor densidad. Es ideal para aplicaciones agresivas. En algunos trabajos puede reemplazar a los cepillos de alambre.



**Gris 746:** Fabricada con granos de carburo de silicio en grano medio. Por su capacidad de corte muy agresivo, es ideal para operaciones de limpieza profunda.



**Gris 635:** Fabricada con carburo de silicio en grano ultra fino. Por su composición remueve rebabas en plástico, brinda mejores acabados en pintura, desgasta superficies de acrílico y da acabado en piezas de aluminio. Ideal para acabados, matizados y asentamiento de superficies.



**Marrón 77M:** Fabricada con óxido de aluminio en combinación de granos fino y muy fino. Ideal para remover material y lograr un mejor acabado.

NUEVO

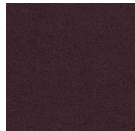

**Marrón 777:** Fabricada con óxido de aluminio en grano muy fino. Es la mejor opción para limpieza pesada de óxido y remoción de sarro.

**Marrón 847:** Presentación pre-cortada.

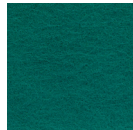

**Verde 696:** Fabricada con óxido de aluminio en grano muy fino. Es ideal para la industria alimenticia u otras aplicaciones de limpieza general.

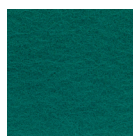

NUEVO

**Verde 96V:** Fabricada con óxido de aluminio grano medio. Es flexible, resistente a detergentes y limpiadores; no transfiere color. Brinda un acabado consistente tanto en uso manual como con lijadora.

**Verde 96VP:** Caja con 20 unidades.



**Oro 580:** Fabricada con óxido de aluminio en grano micro fino. Pule, remueve defectos y da acabados en gran variedad de materiales. Es ideal para preparar superficies antes del recubrimiento. Presentación pre-



**Blanca 456B:** Fabricada sin grano abrasivo. Resistente a limpiadores. Limpia sin rayar.



INDUSTRIAL

Ancho x Largo	Tipo	Mineral	Color	Grano			
6 x 9 in	740	ALO	Canela	Medio	66261074000	40	
	746	SIC	Gris	Medio	66261074600	40	
	635			Ultra Fino	66261063500	60	
	777	ALO	Marrón	Muy Fino	66261077700	60	
	77M				78072704642	20	
	847				66261084700 *PP	60	
	696				Muy Fino/ Ligero	66261069600	60
	96V	Verde		Medio	66261169046	420	
	96VP				69957317394	20	
	580			Oro	Micro Fino	66261058005 *	1
	456 B	-		Blanco	No Grano	78072704643	20

Piezas por caja

ALO: Óxido de Aluminio, SIC: Carburo de Silicio, \* Pre-cortada, PP: Pedido Programado.



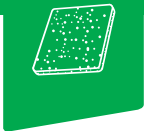

**RAPID PREP**

Fabricado con óxido de aluminio, una red semi-abierta y firme que mantiene la forma del disco y sistema de sujeción NorGrip para uso en pulidoras angulares. Es ideal para operación de matizado, acabado, remoción superficial de defectos y limpieza de moldes sin dejar rastros. No se tapa al trabajar aluminio u otros materiales suaves o duros como el acero.

**INDUSTRIAL**



**INDUSTRIAL**

Diámetro	Mineral	Color	Grano	RPM	
5 in	ALO	Negro	Extra Grueso	10,000	66261017215 <sup>PP</sup>
		Café	Grueso		66261004435 <sup>PP</sup>
		Canela	Medio		66261055022 <sup>PP</sup>
		Azul	Muy Fino		66623325941 <sup>PP</sup>
		Gris	Super Fino		66261019962 <sup>PP</sup>
7 in		Negro	Extra Grueso	6,000	66261192846 <sup>PP</sup>
		Café	Grueso		66261055027 <sup>PP</sup>
		Canela	Medio		66261017813 <sup>PP</sup>
		Verde	Fino		66261199465 <sup>PP</sup>
		Azul	Muy Fino		66261019990 <sup>PP</sup>
		Gris	Super Fino		66261094949 <sup>PP</sup>
Piezas por caja					25

**ALO:** Óxido de Aluminio  
**PP:** Pedido Programado



**ACCESORIO**

Con los discos de fibra **NorGrip**, utilice **respaldos** que correspondan al diámetro del disco. No exceda las revoluciones máximas por minuto (RPM) indicadas en el respaldo. Verifique que el respaldo esté correctamente montado en la máquina antes de iniciar la operación.



Diámetro	RPM	Código
5 x 5/8 - 11 in	10,000	66261059310 <sup>PP</sup>
7 x 5/8 - 11 in	6,000	66261059368 <sup>PP</sup>

**PP:** Pedido Programado



## DISCOS - CAMBIO RÁPIDO



INDUSTRIAL

### VORTEX RAPID PREP

Fabricado con óxido de aluminio aglomerado. Por su liga cleanbond es ideal para trabajos libres de contaminación en acero inoxidable. Ofrece 4 veces más vida útil que un producto de óxido de aluminio convencional. Es la recomendación para trabajar materiales aleados, aluminio y metales

EXTRA  
GRUESO

GRUESO

MEDIO

FINO

MUY  
FINO

SUPER  
FINO



INDUSTRIAL

### RAPID PREP

Fabricado con óxido de aluminio y una red semi-abierta, suave y firme. Remueve material de forma continua sobre metales suaves como el aluminio y duros como el acero. Ideal para operaciones de matizado y limpieza.

EXTRA  
GRUESO

GRUESO

MEDIO

FINO

MUY  
FINO

SUPER  
FINO

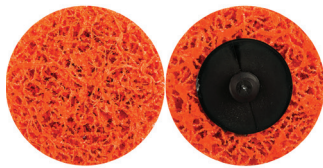

PREMIUM

### BLAZE

Fabricado con Norton Blaze SG y grano cerámico. Provee mayor velocidad de corte aún en bordes agudos. Por su diseño y construcción permite trabajar utilizando tres lados del disco.

**Rapid Strip:** Para desbaste pesado y remoción de pintura.

**Rapid Blend:** Para operaciones ligeras y preparación antes de pintar.

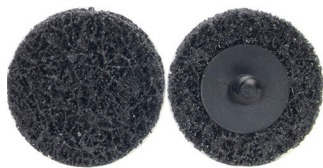

INDUSTRIAL

### RAPID STRIP

Fabricado con carburo de silicio en grano extra grueso y red de fibras de estructura abierta. Resistente al tapado prematuro. Por su agresiva acción de corte remueve pintura y óxido rápidamente sin dañar la pieza de trabajo.

# DISCOS - CAMBIO RÁPIDO



		INDUSTRIAL			INDUSTRIAL	
Diámetro	Mineral	Color	Grano	RPM		
2 in	ALO	Negro	Extra Grueso	23,000	66623335326 +PP	66261016373 +PP
		Café	Grueso		66623335414 +PP	66261009191
		Canela	Medio		-	66261009190
		Marrón			66623335427 +PP	-
		Verde	Fino		66623325035 +PP	66623340077 +
		Azul	Muy Fino		66623335433 +PP	66261009189
		Gris	Super Fino		-	66261091459 +PP
3 in		Negro	Extra Grueso	20,000	66623335327 PP	66261016994 PP
		Café	Grueso		66623335417 PP	66261009194
		Canela	Medio		-	66261017522
		Marrón			66623335430 PP	-
		Verde	Fino		66623525038 PP	66623340085
		Azul	Muy Fino		66623335437 PP	66261009192
		Gris	Super Fino		-	66261091460 PP

Piezas por caja ☞

25 /+ 50

**ALO:** Óxido de Aluminio  
**PP:** Pedido Programado



		PREMIUM		PREMIUM		INDUSTRIAL	
Diámetro x Espesor	RPM	Grano					
2 x 1/2 in	20,000	Extra Grueso	66623303912 PP	-	66261013402 PP		
2 x 1/4 in			-	66623313923 +PP	-		
3 x 1/2 in	12,000	Extra Grueso	66261096557 PP	-	66261013403 PP		
3 x 1/4 in			-	66623313930 +PP	-		
			-	66623338633 PP	-		

Piezas por caja ☞

25

10/+25

25

**PP:** Pedido Programado

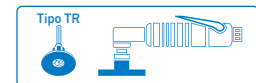

## ACCESORIO

Al utilizar discos de cambio rápido, revise que el respaldo esté debidamente colocado en la máquina. No exceda las revoluciones máximas por minuto (RPM) según el diámetro del disco para obtener un mejor resultado.

Utilice un disco de 3 in sobre un respaldo de 2 in para trabajar bordes con mayor flexibilidad; así se evitará doblar o hacer canales en la pieza.

Encienda la máquina boca abajo y permita que los discos giren libremente un minuto antes de ser utilizarlos.



Diámetro	RPM	Código
2 in	23,000	66261055103
3 in	20,000	66261055105





## DISCOS - CAMBIO RÁPIDO



**PREMIUM**

### VORTEX RAPID BLEND

Fabricado con óxido de aluminio aglomerado. Es flexible y resistente. Ideal para remover rápidamente material y dar acabado al mismo tiempo. Gracias a su distribución de grano y capas de abrasivo, trabaja por las tres caras del disco a diferencia de otros discos convencionales.

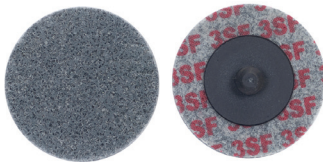

**INDUSTRIAL**

### NEX RAPID BLEND

Fabricado con carburo de silicio en granos finos. Posee mayor poder de remoción y resistencia al mismo tiempo que brinda un mejor acabado.



**PREMIUM**

**INDUSTRIAL**

Diámetro x Espesor	RPM	Densidad	Grano	PREMIUM	INDUSTRIAL
2 x 1/8 in	22,000	D2	Fino	-	66261014889 +PP
		D3		-	66261017306 +PP
D2-3		Medio	66254428237 +PP	-	
D4-6			66254413660 +PP	-	
D7-9			66254433510 +PP	-	
3 x 1/4 in		15,000	D2	Fino	-
	D3		-		66261016005 PP
	D2-3		Medio	66254428238 PP	-
D4-6	66254413661 PP			-	
D7-9	66254406395 PP			-	
3 x 1/8 in	15,000		D4-6	Medio	66261093556 PP
		D7-9	66261090909 PP		-

Piezas por caja

40 /+60

**PP:** Pedido Programado





INDUSTRIAL

### RAPID STRIP

Fabricado con carburo de silicio en grano extra grueso y red de fibras de estructura abierta. Resistente al tapado prematuro. Por su agresiva acción de corte, remueve pintura y óxido rápidamente sin dañar la pieza de trabajo. Es ideal para limpieza y acondicionamiento de superficies.



INDUSTRIAL

### HIGH STRENGTH

Fabricado con óxido de aluminio, red de fibra densa y resinas duras. Brinda mayor durabilidad y resistencia al rasgado en aplicaciones sobre rebabas y bordes afilados. Produce acabados satinados y no mancha la superficie.



INDUSTRIAL

INDUSTRIAL

Ancho x Largo	Mineral	Grano	RPM	INDUSTRIAL	INDUSTRIAL
6 x 1/2 in	SIC	Extra Grueso	4,000	66261008051	-
	ALO	Medio		-	66261005073
		Muy Fino		-	66261004980
Piezas por caja				15	70

**ALO:** Óxido de Aluminio  
**SIC:** Carburo de Silicio

Disco tipo 01

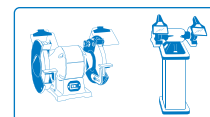

## ACCESORIO

Adaptador para discos tipo 01 para montaje seguro en esmeriladoras portátiles.



Dimensiones	RPM	Código
3 x 1/16 x 1/4 in	4,000	66261009502

## TIP

Coloque dos o más discos **High Strength** en el esmeril de banco o pedestal para formar una rueda que se adapte a la dimensión del trabajo a realizar.



## DISCOS - ESPECIALIDADES TIPO 27



**INDUSTRIAL**

### RAPID FINISH

Fabricados sobre un respaldo de fibra de vidrio y red de fibra semi-abierta en combinación de minerales. Ideales para operaciones de matizado y limpieza con un solo producto. Para uso en esmeriladoras portátiles.



Fabricado con granos de óxido de aluminio aglomerado patentados por Norton. Es agresivo, por lo cual remueve material más rápido que un disco convencional. Vida mejorada con desempeño consistente de principio a fin.



Fabricado con una combinación de granos medios a muy finos, liga y estructura semi-abierta. Resistente al tapado. Ideal para limpiar, preparar y pulir superficies.



Fabricado con carburo de silicio extra grueso y estructura abierta. Resistente al tapado. Ideal para remover y limpiar piezas de metal sin modificar su forma original.



Fabricado con óxido de aluminio en grano medio, baja densidad y selección de resinas. Remueve material sin contaminar la pieza.



Ancho x Largo	Mineral	Grano	RPM	ESPECIALIDADES			
				PREMIUM	INDUSTRIAL	INDUSTRIAL	INDUSTRIAL
4-1/2 x 7/8 in	SIC	Extra Grueso 36-50	12,000	-	66261009649	-	-
		Medio 100-120		66254429268	-	-	
	ALO	Medio 150-180		-	-	66261020548	66261020549
		Fino 220-280		-	-	66261020547	-
4-1/2 x 5/8 -11 in	SIC	Muy Fino 320-400	-	-	66261020546	-	
7 x 7/8 in	ALO	Medio 100-120	-	66254429243 <sup>PP</sup>	-	-	
7 x 7/8 in	SIC	Extra Grueso 36-50	8,000	-	66261009586	-	-

Piezas por caja

10

**ALO:** Óxido de Aluminio  
**SIC:** Carburo de Silicio  
**PP:** Pedido Programado



Disco tipo 27



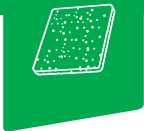

PREMIUM

**VORTEX**

Fabricada con óxido de aluminio aglomerado con tecnología patentada (Vortex) y malla resistente de fibra de nylon. Es flexible y resistente. Remueve rápidamente material, da acabado al mismo tiempo y genera poco calor sobre partes roscadas y acero inoxidable. Brinda mayor productividad que una rueda convencional de óxido de aluminio.



INDUSTRIAL

**NEX**

Fabricada con una malla limpia de nylon y granos finos de carburo de silicio. Ideal para eliminar rebabas de soldadura, preparación de uniones y limpieza de moldes de metal. Brinda mayor poder de remoción y resistencia, al mismo tiempo brinda un excelente acabado.



PREMIUM

INDUSTRIAL

ALO MEDIO

SIC-FINO

Diámetro x Espesor x Barreno	RPM	ALO MEDIO				SIC-FINO		📦
		D3	D5	D7	D9	D2	D3	
2 x 1/8 x 1/8 in	22,100	-	66254425657 PP	-	-	-	-	60
2 x 1/8 x 1/4 in	22,100	-	66254406346 PP	-	-	-	-	60
2 x 1/4 x 1/4 in	18,100	66254428456 PP	-	-	-	66261014884 PP	-	60
	22,100	-	66254433504 PP	66261080270 PP	-	-	-	60
3 x 1/8 x 1/4 in	18,000	-	66261093448	66261191445 PP	-	-	-	40
3 x 1/8 x 3/8 in	18,100	-	66254433503 PP	66254401131 PP	-	-	-	40
3 x 1/4 x 1/4 in	12,100	66254428454 PP	-	-	-	66261014886	66261016392 PP	40
	18,100	-	66254414832	66261199696 PP	-	-	-	40
3 x 1/4 x 3/8 in	12,100	-	-	-	-	66261014887 PP	66261016006 PP	40
	18,100	-	66254433506 PP	66261199697 PP	-	-	-	40
3 x 1/2 x 1/4 in	12,100	-	-	-	-	66261014885 PP	-	20
	18,100	-	66254432925 PP	66261080267 PP	66254433507 PP	-	-	20
3 x 1/2 x 3/8 in	18,100	-	66254433508 PP	66261080266	-	-	-	20

Piezas por caja 📦

**ALO:** Óxido de Aluminio  
**SIC:** Carburo de Silicio  
**PP:** Pedido Programado

Disco tipo 01

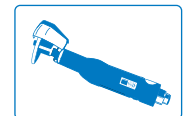



## RUEDAS - CONVOLUTE



INDUSTRIAL

NUEVO

### RAPID FINISH GENERAL PURPOSE

Fabricada con fibra y una liga. Resistente a altas temperaturas. Ideal para eliminar marcas sobre metales suaves y aluminio sin dejar residuo. Brinda mayor vida útil que las ruedas convencionales. Centro con codificación de color para una fácil identificación del tipo de grano.

**Negro:** Carburo de silicio.

**Blanco:** Óxido de aluminio.



#### INDUSTRIAL

Diámetro x Espesor	Grano	RPM	SIC	ALO	SIC	ALO	
			D6	D6	D7	D7	
6 x 1/2 x 1 in	Medio	6,000	-	-	-	66261134177 PP	4
	Fino		-	-	66261133213 PP	-	4
6 x 1 x 1 in	Medio	6,000	-	66261134180 PP	66261108074 PP	66261134181 PP	2
	Fino		66261114475 PP	66261132100 PP	66261119988 PP	66261132322 PP	2
	Muy Fino		66261131970 PP	-	-	-	2
6 x 2 x 1 in	Medio	6,000	-	-	66261114471 PP	66261134184 PP	2
	Fino		-	-	66261132325 PP	-	2
8 x 1 x 3 in	Medio	4,500	-	-	66261108066 PP	-	3
	Fino		66261108064 PP	-	66261108065 PP	-	3
8 x 2 x 3 in	Medio	4,500	-	-	66261114473 PP	-	2
	Fino		-	-	66261114480 PP	-	2
10 x 1 x 5 in	Medio	3,600	-	-	-	66261134185 PP	3
12 x 1 x 5 in	Fino	3,000	66261108053 PP	-	66261114481 PP	-	2
12 x 2 x 5 in	Fino		-	-	66261114482 PP	-	1

Piezas por caja

**ALO:** Óxido de Aluminio  
**SIC:** Carburo de Silicio  
**PP:** Pedido Programado

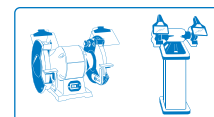



## INDUSTRIAL

Diámetro x Espesor	Grano	RPM	SIC	ALO	SIC	ALO	📦	
			D8	D8	D9	D9		
6 x 1/2 x 1 in	Medio	6,000	-	66261134178 <sup>PP</sup>	66261108076 <sup>PP</sup>	66261134179 <sup>PP</sup>	4	
	Fino		66261106732 <sup>PP</sup>	-	66261112985 <sup>PP</sup>	-	4	
6 x 1 x 1 in	Medio		66261133215 <sup>PP</sup>	66261134182 <sup>PP</sup>	66261108075 <sup>PP</sup>	66261134183 <sup>PP</sup>	2	
	Fino		63642577269 <sup>PP</sup>	66261132324 <sup>PP</sup>	63642581587 <sup>PP</sup>	-	2	
6 x 2 x 1 in	Fino		-	-	66261114485 <sup>PP</sup>	-	2	
8 x 1 x 3 in	Medio		4,500	66261108069 <sup>PP</sup>	-	-	-	3
	Fino			63642553754 <sup>PP</sup>	-	63642576004 <sup>PP</sup>	-	3
	Muy Fino			-	-	66261133209 <sup>PP</sup>	-	3
8 x 2 x 3 in	Fino			66261114483 <sup>PP</sup>	-	66261114486 <sup>PP</sup>	-	2
	Muy Fino			-	-	66261133210 <sup>PP</sup>	-	2
10 x 1 x 5 in	Fino	3,600		66261106554 <sup>PP</sup>	-	66261114488 <sup>PP</sup>	-	3
10 x 2 x 5 in	Fino		63642581044 <sup>PP</sup>	-	66261114489 <sup>PP</sup>	-	1	
12 x 1 x 5 in	Medio	3,000	-	-	-	66261134186 <sup>PP</sup>	1	
	Fino		66261114484 <sup>PP</sup>	-	66261114074 <sup>PP</sup>	-	2	
	Muy Fino		-	-	66261134187 <sup>PP</sup>	-	2	
12 x 2 x 5 in	Fino		66261112766 <sup>PP</sup>	-	66261114490 <sup>PP</sup>	-	1	

Piezas por caja 📦

**ALO:** Óxido de Aluminio  
**SIC:** Carburo de Silicio  
**PP:** Pedido Programado

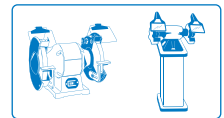



## RUEDAS - CONVOLUTE



INDUSTRIAL

### RAPID FINISH SERIES 1000

Fabricado con una fórmula resistente al calor. Brinda una acción de corte suave y excelentes acabados en una gran variedad de materiales. No quema ni contamina la pieza de trabajo. Disponible en diferentes configuraciones de densidad, tipos de material y grano.

**Densidad 7:** Construcción abierta. Provee un corte frío y acabado ligero.

**Densidad 9:** Ideal para comenzar el trabajo de rebabeo, matizado, pulido o acabado.



INDUSTRIAL

Diámetro x Espesor x Barreno	Grano	RPM	SIC	SIC
			D7	D9
6 x 1/2 x 1 in	Fino	6,000	66261018628 +	66261018629
6 x 1 x 1 in	Medio		69957397882	66261018630
	Fino		66261018631	66261018632
8 x 1 x 3 in	Medio	4,500	69957394610	-
	Fino		66261018639	66261018641

Piezas por caja

3 /+4

**SIC:** Carburo de Silicio

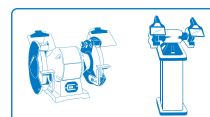

Haga girar la rueda en la dirección señalada al costado. De lo contrario, provocará desprendimiento de fibra que a altas velocidades pueden generar accidentes.

Utilice lubricantes (agua, líquidos o aceites) para reducir el calor en la operación, dar un mejor acabado y producir mayor brillo a la pieza.

Emplee baja o media presión para mejores resultados. Demasiada presión puede dañar la pieza de trabajo.

TIP

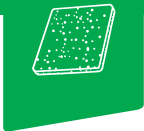

INDUSTRIAL

### RAPID PREP

Fabricada con óxido de aluminio y estructura abierta. Brinda cortes rápidos y acabados consistentes. Resistente al tapado prematuro al trabajar materiales suaves. Diseñada para operaciones de baja presión y trabajos en áreas difíciles de alcanzar.

EXTRA GRUESO	GRUESO	MEDIO	FINO	MUY FINO
--------------	--------	-------	------	----------



INDUSTRIAL

Ancho x Largo	Mineral	Color	Grano	
1/2 x 24 in	ALO	Café	Grueso	66261055312 <sup>PP</sup>
		Canela	Medio	66261008972 <sup>PP</sup>
		Verde	Fino	66254490859 <sup>PP</sup>
		Azul	Muy Fino	66261019876 <sup>PP</sup>
Piezas por caja				24

**ALO:** Óxido de Aluminio  
**PP:** Pedido Programado



Evite flexionar o colgar las bandas en la unión. La flexión excesiva en este punto puede causar desprendimiento. Revise la unión de la banda antes del montaje. No es recomendable utilizar bandas cuya unión presente daños o desprendimiento. No deje tensionadas las bandas en la máquina, así alargará su vida útil y evitará desprendimientos y roturas.

**TIP**





## RUEDAS FLAP

### NORTON - INTERLEAF

Fabricado con segmentos de fibra y segmentos de lija alternados. Es flexible y se adapta a superficies irregulares o planas. Ideal para desbaste y acabado.



INDUSTRIAL

**NORTON**  
SAINT-GOBAIN

INDUSTRIAL

Diámetro x Espesor x Vástago	Grano	RPM	
2 x 1 x 1/4 in	60	12,000	66261051720
	80		66261051721
	120		66261051722 <sup>PP+</sup>
3 x 1 x 1/4 in	120		66261051725 <sup>PP</sup>
Piezas por caja 			+10/20

PP: Pedido Programado

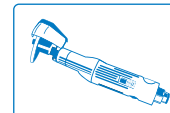

Verifique la dirección de la flecha indicada en la etiqueta antes del montaje. La dirección debe coincidir con el giro del eje de la máquina. Si se coloca la rueda en sentido inverso no se realizará el trabajo de remoción.

**TIP**



## EQUIPO DE PROTECCIÓN PERSONAL



Guantes



Careta



Lentes de seguridad



Cubreboca



Protector auditivo

**USTED DEBE**



**USTED NO DEBE**



## MANEJO / ALMACENAJE

- |   |  |
|---|--|
| <ul style="list-style-type: none"> <li>● Almacenar los productos de fibra no tejida a temperaturas entre 18 y 22°C, y a niveles de humedad relativa entre 45 y 65 por ciento.</li> <li>● Mantener los productos de fibra no tejida alejados de fuentes de calor o humedad.</li> <li>● Mantener los productos de fibra no tejida en su empaque original hasta antes de su uso, para evitar que se deterioren.</li> <li>● Asegurar que el producto no haya sufrido daños durante el transporte y eliminar los que presenten algún deterioro.</li> </ul> | <ul style="list-style-type: none"> <li>● Almacenar los productos de fibra no tejida sobre el suelo.</li> <li>● Maltratar los productos de fibra no tejida durante su manejo y almacenaje.</li> <li>● Exponer los productos de fibra no tejida a la luz directa del sol por tiempo prolongado.</li> <li>● Colocar herramientas o equipos encima de los productos de fibra no tejida.</li> </ul> |
|---|--|

## MONTAJE

- |  |   |
|--|---|
| <ul style="list-style-type: none"> <li>● Examinar cuidadosamente los productos de fibra no tejida, así como el equipo donde se vayan a usar.</li> <li>● Verificar que la máquina esté apagada o desconectada de la corriente eléctrica antes de montar algún producto.</li> <li>● Montar firmemente los productos de fibra no tejida a la máquina antes de iniciar la aplicación.</li> <li>● Al utilizar discos de fibra no tejida, verificar que los respaldos estén correctamente montados en la máquina.</li> </ul> | <ul style="list-style-type: none"> <li>● Usar productos de fibra no tejida que presenten daños físicos.</li> </ul> <p>Montar los productos de fibra no tejida en máquinas dañadas o sucias.</p> <p>Desmontar los productos de fibra no tejida cuando la máquina esté encendida.</p> |
|--|---|

## OPERACIÓN

- |   |  |
|---|--|
| <ul style="list-style-type: none"> <li>● Mantener limpia el área de trabajo.</li> <li>● Realizar las operaciones en húmedo únicamente con la máquina diseñada para este fin.</li> <li>● Utilizar discos de fibra no tejida con un respaldo de la medida correcta.</li> <li>● Asegurar firmemente la pieza de trabajo.</li> <li>● Asegurar que los productos de fibra no tejida hagan contacto con la pieza de trabajo hasta que estén girando a la velocidad indicada.</li> <li>● Dirigir las chispas hacia el suelo o en dirección contraria a la cara o al cuerpo.</li> <li>● Verificar que las revoluciones máximas por minuto (RPM) de la máquina no excedan las marcadas en los productos de fibra no tejida.</li> <li>● Verificar regularmente las revoluciones máximas por minuto (RPM) de su máquina con la ayuda de un tacómetro, en particular después de haberle dado mantenimiento o reparación. Para máquinas neumáticas, compruebe el buen funcionamiento de los gobernadores de aire.</li> <li>● Esperar a que el eje de la máquina se detenga completamente antes de colocarla sobre alguna superficie.</li> <li>● Apagar y desconectar la máquina al terminar la operación.</li> </ul> | <ul style="list-style-type: none"> <li>● Utilizar una máquina que esté en malas condiciones de uso.</li> <li>● Operar los discos cerca de materiales inflamables.</li> <li>● Exceder las revoluciones máximas por minuto (RPM) indicadas en los productos de fibra no tejida.</li> <li>● Utilizar máquinas eléctricas con agua.</li> <li>● Aplicar presión excesiva a la máquina.</li> <li>● Detener los productos de fibra no tejida cuando estén en contacto con la pieza de trabajo.</li> <li>● Iniciar la operación de una máquina estacionaria al estar frente a la rueda.</li> </ul> |
|---|--|



Es responsabilidad del usuario cumplir con las medidas de seguridad proporcionadas por la American National Standard Safety Requirements for abrading materials with coated abrasives systems **ANSI B7.7** (Requerimientos para uso, cuidado y protección de abrasivos revestidos).



TM

Reshaping  
your  
world.™

# PRODUCTOS DE DIAMANTE PARA CONSTRUCCIÓN



**NORTON**

SAINT-GOBAIN®





## TIPOS DE DISCO POR LA FORMA DEL SEGMENTO



**SEGMENTADO**

Para operaciones de corte rápido y de mayor duración sin importar el acabado.



**TURBO**

Combina una buena velocidad de corte y mejor acabado.



**CONTINUO**

Corte de cerámica, mosaico y materiales de fácil despostillamiento.

## NOMENCLATURA DE LA ESTRUCTURA DE UN DISCO DE DIAMANTE

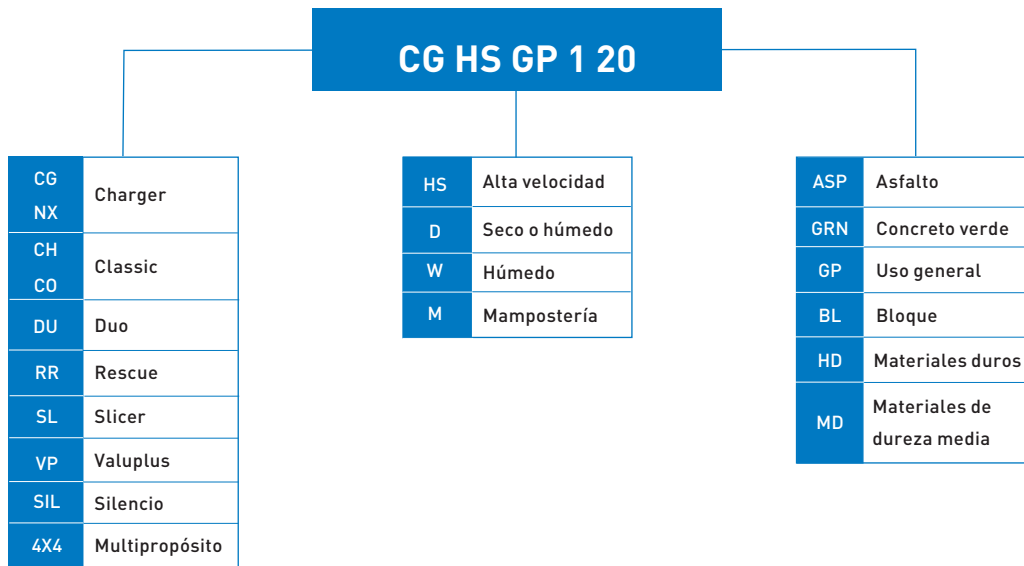

## GUÍA DE IDENTIFICACIÓN DE DISCOS POR APLICACIÓN SEGÚN EL COLOR

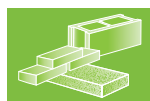

**Uso General / Materiales para Construcción**  
Baldosas, concreto, ladrillo no refractario y materiales de dureza media.



**Concreto Curado / Materiales Duros**  
Concreto curado (reforzado y sin refuerzos), ladrillos duros y terrazo.



**Multipropósito**  
Concreto, concreto reforzado, asfalto, granito, materiales de construcción, tubos de acero y metales de hasta media pulgada de espesor.

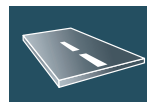

**Asfalto / Abrasivos**  
Concreto verde, asfalto, bloque abrasivo, mortero y cantera.

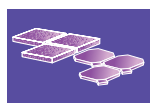

**Mármol / Granito / Cerámicas Duras**  
Azulejo, loseta, cerámica, cerámicas duras (porcelanato), piedra, granito, ladrillos y materiales de alta dureza.



**Rescate**  
Ductos, acero, acrílico, fibra de vidrio, vidrio, madera, concreto, ladrillo y asfalto.



## USO GENERAL - MATERIALES PARA CONSTRUCCIÓN

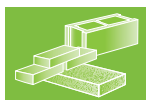

Baldosas, concreto, ladrillo no refractario y materiales de dureza media.



INDUSTRIAL

### CHARGER

Brinda cortes rápidos y mayor vida útil. Para trabajos sobre una gran variedad de materiales.

**Segmentado:** Ideal para cortes en ladrillos y materiales de dureza media. Para uso en máquinas portátiles o de mampostería.

**Segmentado Alta Velocidad:** Fabricado en segmentos de alta calidad. Ideal para cortes en concreto simple o reforzado; así como materiales semiduros. Para uso en húmedo o seco en sierras portátiles de gasolina.

**Turbo Alta Velocidad:** Para uso en sierras portátiles de gasolina.



INDUSTRIAL

### CLASSIC

Brinda cortes eficientes en trabajos medianos o pequeños.

**Segmentado:** Ideal para cortes de bloque o materiales de dureza media.

**Segmentado Alta Velocidad:** Brinda una buena vida útil. Ideal para cortes en materiales de dureza media con o sin refuerzos.

**Turbo:** Brinda cortes rápidos, con buen acabado y mínimo despostillamiento.



PROFESIONAL

### VALUPLUS

Diseñado para realizar trabajos generales u ocasionales en los que el acabado no es importante.

**Segmentado:** Ideal para cortes de bloques, ladrillo refractario y loseta.

**Segmentado Alta Velocidad:** Ideal para cortes en materiales de dureza media con y sin refuerzos.

**Turbo:** Brinda cortes rápidos con buen acabado y mínimo despostillamiento. Ideal para trabajar sobre ladrillos suaves o baldosas.



PROFESIONAL

NUEVO

### WARRIOR

Diseñado para realizar cortes en trabajos generales.

**Segmentado:** Ideal para cortes en concreto.

**Turbo:** Brinda buena velocidad de corte. Ideal para cortes sobre materiales duros como granito y mármol.



SEGMENTADO



Diámetro x Grosor x Barreno	Altura Segmento	HS	RPM	INDUSTRIAL	INDUSTRIAL	PROFESIONAL	PROFESIONAL
				Segmentado			
4 x .080 x 7/8-5/8-20 mm	.275 in - 7mm	x	15,000	-	-	70184684098	-
	.295 in - 7.5mm			-	-	-	70184601823
	.315 in - 8mm			-	7660702791 PP	-	-
4-1/2 x .080 x 7/8-5/8-20 mm	.275 in - 7mm	x	13,300	-	-	70184684099	-
	.295 in - 7.5mm			-	-	-	70184601824
	.315 in - 8mm			-	7660702789	-	-
7 x .090 x DM-7/8-5/8 in	.275 in - 7mm	x	8,730	-	-	70184684100	-
	.295 in - 7.5mm			-	-	-	70184601825
	.315 in - 8mm			-	7660702786	-	-
	.393 in - 10mm			7660704020 PP	-	-	-
10 x .100 x 1-7/8-5/8 in	.393 in - 10mm	x	6,115	7660704019 PP	-	-	-
14 x .110 x 1/20 mm	.275 in - 7mm	x	5,460	-	70184681309 PP	-	-
	.393 in - 10mm			-	-	70184684181	-
14 x .125 x 1/20 mm	.275 in - 7mm	x	5,460	-	-	-	70184602397*
Piezas por caja				1	1	1	10/+5

HS: Alta Velocidad  
PP: Pedido Programado



TURBO



Diámetro x Grosor x Barreno	Altura Segmento	HS	RPM	INDUSTRIAL	INDUSTRIAL	PROFESIONAL	PROFESIONAL
				Turbo			
4 x .080 x 7/8-5/8-20 mm	.275 in - 7 mm	x	15,000	-	-	70184684105 PP	-
	.295 in - 7 mm			-	-	-	70184602398
4-1/2 x .080 x 7/8-5/8-20 mm	.275 in - 7 mm	x	13,300	-	-	70184684106	-
	.295 in - 7 mm			-	-	-	70184602399
	.315 in - 8 mm			-	7660702790 PP	-	-
7 x .090 x DM-7/8-5/8 in	.275 in - 7 mm	x	8,730	-	-	70184684107	-
	.315 in - 8 mm			-	7660702787 PP	-	70184602473
14 x .125 x 1/20 mm	.472 in - 12 mm	x	5,460	70184684525 PP	-	-	-
Piezas por caja				1	1	1	10

HS: Alta Velocidad  
PP: Pedido Programado







## MULTIPROPÓSITO - GRANITO / CERÁMICAS DURAS



**Multipropósito: Concreto, concreto reforzado, asfalto, granito, materiales para construcción, tubos de acero y metales de hasta media pulgada de espesor.**



### 4x4 - MULTIPROPÓSITO

Fabricado con ranuras antifracturas e indicadores patentados para controlar la profundidad de corte. Ofrece mayor seguridad al cortar acero y metales delgados (hasta 5 mm de espesor). Ideal para cortes sobre concreto, concreto reforzado, granito, materiales de construcción, secciones delgadas de acero, ángulos delgados de hierro y varillas delgadas.



**PREMIUM**



**PREMIUM**

Diámetro x Grosor x Barreno	Altura Segmento	RPM	Segmentado
14 x .125 x 1/20mm	.393 in - 10 mm	5,460	70184684547 <sup>PP</sup>
Piezas por caja			1

**PP:** Pedido Programado



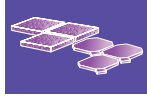

Azulejo, loseta, cerámica, cerámicas duras (porcelanato), piedra, granito, ladrillos y materiales de alta dureza.



## SLICER

Brinda cortes precisos a una gran velocidad.

**Continuo:** Fabricado con una combinación de cuerpo de acero delgado y liga especial. Ideal para cortes sobre cerámica y mármol.

 **PREMIUM**



## CLASSIC

Brinda gran eficiencia de corte. Ideal para cortes sobre azulejo y otros materiales de piedra natural.

  **INDUSTRIAL**



## VALUPLUS

Brinda cortes de buena calidad sin despostillar. Ideal para cortes sobre azulejo.

  **PROFESIONAL**



## WARRIOR

Ideal para cortes sobre azulejo, cerámica y materiales propensos a despostillarse.

  **PROFESIONAL**  
**NUEVO**



# MÁRMOL / GRANITO / CERÁMICAS DURAS

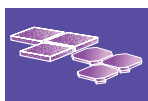

Azulejo, loseta, cerámica, cerámicas duras (porcelanato), piedra, granito, ladrillos y materiales de alta dureza.

## CONTINUO



Diámetro x Grosor x Barreno	Altura Segmento	RPM	PREMIUM	INDUSTRIAL	PROFESIONAL	PROFESIONAL
			Continuo	Continuo	Continuo	Continuo
4 x .080 x 7/8 in	.197 in - 5 mm	15,000	-	-	-	70184601820
4 x .080 x 7/8-5/8-20 mm	.275 in - 7 mm		-	-	70184684087	-
4-1/2 x .080 x 7/8 mm	.197 in - 5 mm	13,300	-	-	-	70184601821
4-1/2 x .080 x 7/8-5/8-20 mm	.275 in - 7 mm		-	7660701194 <sup>PP</sup>	70184684088	-
7 X .080 x 7/8 in	.197 in - 5 mm	8,730	-	-	-	70184601822
7 x .060 x 5/8 in	.393 in - 10 mm		70184684183	-	-	-
7 x .090 x DM-7/8-5/8 in	.275 in - 7 mm		-	7660702788 <sup>PP</sup>	70184684089	-
10 x .060 x 5/8 in	.393 in - 10 mm	6,115	70184684185	-	-	-
10 x .070 x 5/8 in	.393 in - 10 mm		-	7660702784	-	-
Piezas por caja			1	1	1	10

PP: Pedido Programado

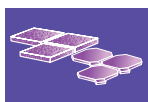

Mármol, azulejo, loseta, cerámica, cerámicas duras (porcelanato), piedra, granito, ladrillos y materiales de alta dureza.

## SLICER - MARBLE



PREMIUM

Fabricado con segmentos de protección sobre el cuerpo de acero del disco. Brinda estabilidad, gran precisión, un corte suave sin despostillamiento y evita el desgaste prematuro. Especialmente diseñado para cortes sobre mármol y otras piedras naturales como el granito.



Diámetro x Grosor x Barreno	Altura Segmento	RPM	PREMIUM
			Segmentado
4-1/2 x .040 x 7/8 in	.275 in - 7 mm	13,300	70184684528 <sup>PP</sup>
7 x .060 x 7/8 in	.275 in - 7 mm	8,730	70184684530 <sup>PP</sup>
Piezas por caja			1

PP: Pedido Programado





Concreto curado (reforzado y sin refuerzos), ladrillos duros y terrazo.



PREMIUM

## DUO - EVO

Fabricado con tecnología patentada **iHD** y una forma única de los segmentos **EVO**. Brinda una larga vida útil de las cuchillas, hasta un 20% más de vida útil comparado con el **DUO** original, brinda velocidad de corte excepcional y optimiza el ángulo de corte al mismo tiempo que permite una mayor salida de residuos del material cortado.



PREMIUM

## DUO

Fabricado con tecnología de segmento dual y un diseño exclusivo de ranuras en forma de flecha. Brinda un excelente desempeño y velocidad de corte con baja vibración y alto confort, genera mayor ventilación y ayuda a la eliminación del material cortado. Ideal para cortes sobre concreto, concreto reforzado y materiales con agregados de dureza media y alta; así como en aplicaciones de uso general.



PREMIUM

## SILENCIO

Fabricado con la última generación de tecnología Norton y cuerpo especial de acero. Brinda mayor vida útil debido a su especificación de segmentos, absorbe la vibración y reduce el ruido de corte a 15 decibeles. Ideal para cortes sobre concreto reforzado, ladrillos duros, piedra caliza, terrazo y otros materiales de alta dureza en húmedo.

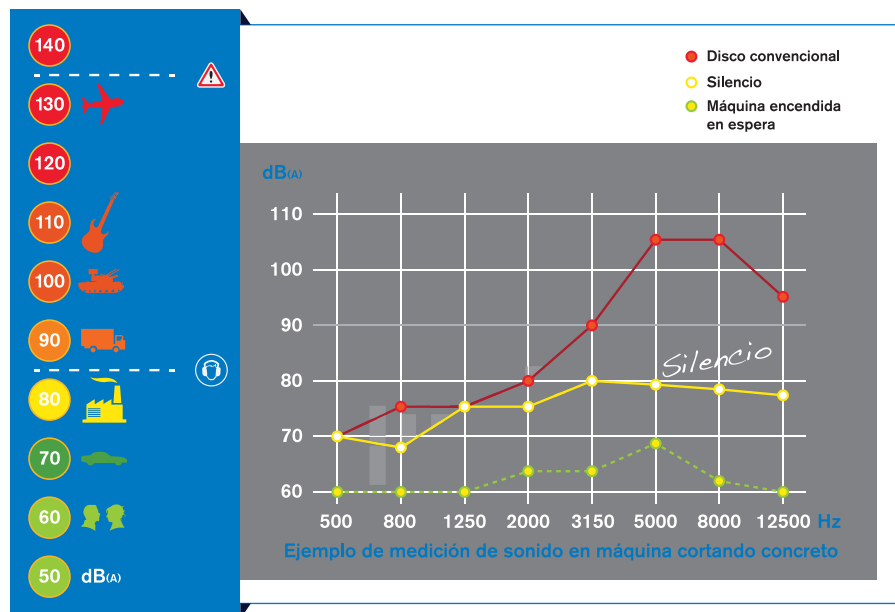



## CONCRETO CURADO / MATERIALES DUROS



Concreto curado (reforzado y sin refuerzos), ladrillos duros y terrazo.



INDUSTRIAL

### CHARGER

Fabricado con cuerpo de acero, brinda cortes rectos, un alto desempeño de corte y mayor vida útil. Ideal para cortes sobre concreto curado y reforzado con agregados duros. Para uso exclusivo en húmedo.



INDUSTRIAL

### CLASSIC

Fabricado con una combinación de liga y diamante. Brinda cortes rápidos. Ideal para cortes sobre concreto curado con agregados de dureza media.



PROFESIONAL

### VALUPLUS

Fabricado con banda sinterizada. Brinda cortes de buena calidad. Ideal para cortes sobre concreto duro o medio no reforzado.



PROFESIONAL

### WARRIOR

Ideal para cortes sobre concreto y concreto curado con medio refuerzo. Para uso con máquinas cortadoras de piso.



## SEGMENTADO



Diámetro x Grosor x Barreno	Altura Segmento	HS	RPM	INDUSTRIAL	INDUSTRIAL	PROFESIONAL
				Segmentado	Segmentado	Segmentado
14 x .110 x 1/20 mm	.393 in - 10 mm	x	5,460	-	70184683612	-
14 x .118 x 1/20 mm	.475 in - 12 mm	x		70184684218 <sup>PP</sup>	-	-
14 x .125 x 1/20 mm	.590 in - 15 mm	-		-	-	70184684534 <sup>PP H</sup>
Piezas por caja					1	

**H:** Utilice sólo en húmedo

**PP:** Pedido Programado



## SEGMENTADO



Diámetro x Grosor x Barreno	Altura Segmento	HS	RPM	INDUSTRIAL	INDUSTRIAL	PROFESIONAL	PROFESIONAL
				Segmentado	Segmentado	Segmentado	Segmentado
14 x .110 x 1/20 mm	.393 in - 10 mm	x	5,460	-	-	70184684181	-
	.275 in - 7 mm	x		-	70184681309 <sup>PP</sup>	-	-
14 x .125 x 1/20 mm	.315 in - 8 mm	x		-	-	-	70184602397
	.590 in - 15 mm	-		-	-	70184684465 <sup>PP</sup>	-
18 x .125 x 1 in	.410 in - 10 mm	-	3,395	70184681367 <sup>PP H</sup>	-	-	-
24 x .155 x 1 in	.410 in - 10 mm	-	2,550	70184681467 <sup>PP H</sup>	-	-	-
Piezas por caja					1		

**H:** Utilice sólo en húmedo

**PP:** Pedido Programado





## ASFALTO - ABRASIVOS

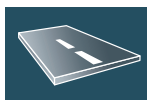

Abrasivos, concreto verde, asfalto, bloque abrasivo, mortero y cantera.



PREMIUM

### DUO ASPHALT

Fabricado con tecnología de segmento dual, 8 segmentos especiales y diseño especial de ranuras. Brinda una excelente velocidad de corte con baja vibración y alto confort, evitan el desgaste prematuro del cuerpo de acero, facilita la eliminación del material cortado y cuenta con indicadores patentados para controlar la profundidad del corte.



PREMIUM

Diámetro x Grosor x Barreno	Altura Segmento	HS	RPM	Segmentado
14 x .125 x 1/20 mm	.393 in - 10 mm	x	5,460	70184684315 PP
Piezas por caja				1

**HS:** Alta Velocidad

**H:** Utilice sólo en húmedo

**PP:** Pedido Programado





INDUSTRIAL

### CHARGER

**Segmentado:** Fabricado con segmentos especiales. Brinda cortes rápidos y larga vida útil. Ideal para cortes sobre materiales refractarios (con 80% o más contenido de alúmina). Para uso exclusivamente en húmedo.



INDUSTRIAL

### CLASSIC

Recomendado para trabajos medianos y pequeños.

**Segmentado:** Brinda un corte eficiente. Ideal para cortes sobre granito grueso y material refractario (con 50% o menos contenido de alúmina).

Diámetro x Grosor x Barreno	Altura Segmento	RPM	INDUSTRIAL	INDUSTRIAL
			Segmentado	Segmentado
14 x .095 x 1 in	.326 in - 8 mm	5,460	70184681348	-
14 x .100 x 1 in	.250 in - 6 mm		-	70184681453 <sup>PP</sup>
18 x .125 x 1 in	.326 in - 8 mm	3,395	70184681456	-
20 x .125 x 1 in	.326 in - 8 mm	3,055	70184681457	-

Piezas por caja

1

PP: Pedido Programado







## ESPECIALIDADES



**PREMIUM**

### RESCUE RUNNER

Fabricado con nuestra nueva tecnología de colocación de diamante y cuerpo de acero templado. Brinda máxima durabilidad en condiciones extremas y permite cortar en ambas direcciones incrementando la velocidad de corte. Ideal para cortes sobre hierro dúctil, acero, PVC, láminas de acero, acrílico, fibra de vidrio, madera, concreto, ladrillo y asfalto. La mejor opción para operaciones de rescate.



**PREMIUM**

### SLICER GLASS

Fabricado con una liga de diseño especial. Brinda cortes continuos, lisos y no despostilla. Ideal para cortes sobre vidrio y materiales de gran dureza.



Diámetro x Grosor x Barreno	Altura Segmento	RPM	PREMIUM	PREMIUM
			Continuo	Continuo
7 x .060 x 7/8 in	.393 in - 7 mm	8,730	-	70184684533
14 x .140 x 1/20 mm	.275 in - 7 mm	5,460	70184684361 PP	-
Piezas por caja			1	

PP: Pedido Programado



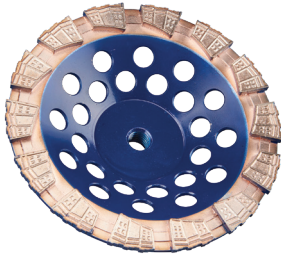

**INDUSTRIAL**  
**NUEVO**

**IHD**

Fabricadas con la nueva tecnología Norton de infiltración de alta densidad combinado con segmentos soldados con láser. Brindan mayor vida útil y trabajos con menos vibración. Disponibles en una amplia gama de especificaciones y diámetros. Ideales para todo tipo de aplicaciones en la industria de la construcción. Para uso con máquina angular.

**Clipper 3x3:** Máxima remoción de material con mayor confort al operar. Proveen el mejor acabado aún en materiales suaves y abrasivos.

**Charger:** Fabricada con segmentos de mayor tamaño y mezcla de liga y diamante. Brindan mayor durabilidad aún en los trabajos más exigentes.

**Classic:** La selección de menor precio y eficiencia para trabajar materiales de construcción.



Diámetro x Barreno	Altura Segmento	RPM	INDUSTRIAL	INDUSTRIAL	INDUSTRIAL
4 x 5/8 - 11 in	.177 in - 4.5 mm	15,300	70184601763 <sup>PP</sup>	70184601762 <sup>PP</sup>	70184601761 <sup>PP</sup>
5 x 5/8 - 11 in	.177 in - 4.5 mm	12,225	70184601766 <sup>PP</sup>	70184601765 <sup>PP</sup>	70184601764 <sup>PP</sup>
7 x 5/8 - 11 in	.177 in - 4.5 mm	8,500	70184601769 <sup>PP</sup>	70184601768 <sup>PP</sup>	70184601767 <sup>PP</sup>

Piezas por caja 1

**PP:** Pedido Programado





## COPAS DE DIAMANTE



**PROFESIONAL**

### CLASSIC

Recomendada para desbaste sobre una gran variedad de materiales de construcción de dureza media y alta. Es la opción de reemplazo para copas fabricadas con carburo de silicio.

**Segmentada:** Ideal para desbaste de concreto curado y piedra.

**Flecha:** Brinda un desbaste rápido en operaciones de nivelado y preparación de pisos. Ideal para desbaste de concreto, ladrillo y asfalto.

**Turbo:** Brinda mejor acabado que las copas segmentadas. Ideal para desbaste de mármol, piedra, granito y concreto.



Diámetro x Barreno	Altura Segmento	RPM	PROFESIONAL	PROFESIONAL	PROFESIONAL
			Segmentada	Flecha	Turbo
4 x 5/8-11 in	.180 in - 4.6 mm	15,000	-	70184683826 <sup>PP</sup>	-
	.210 in - 5.4 mm		70184682555 <sup>PP</sup>	-	-
4 x 7/8-5/8-20 mm	.210 in - 5.4 mm		70184682585 <sup>PP</sup>	-	-
			70184682588 <sup>DH PP</sup>	-	-
4-1/2 x 5/8-11 in	.196 in - 5 mm	8,730	-	-	70184644801 <sup>PP</sup>
7 x 5/8-11 in	.196 in - 5 mm		-	-	70184644802 <sup>PP</sup>
Piezas por caja				1	

**DH:** Doble Hilera

**PP:** Pedido Programado





INDUSTRIAL

NUEVO

### PADS CIRCULARES

Fabricados con resina, diamante y fondo antideslizante. Ideales para trabajar espacios pequeños y detallar superficies de piedra, marmol y granito. Por su formulación brindan un acabado fino libre de marcas y reducen el desperdicio de material. Disponible en codificación de color por grano para fácil identificación.

**Blanco:** Ideal para trabajar piedras naturales de color claro.

**Negro:** Ideal para trabajar piedras de color oscuro.



INDUSTRIAL

Color	Grano	
Azul	50	66252846338
Amarillo	100	66252846339
Naranja	200	66252846340
Rojo	400	66252846341
Verde	800	66252846342
Aqua	1500	66252846343
Gris	3000	66252846344
Blanco	Pulido	66252846345
Negro	Pulido	66252846346

Piezas por caja

10

### ACCESORIO

Respaldo para pads circulares



Diámetro	Respaldo	Código
4 in	NorGrip	78072703535



INDUSTRIAL

Descripción	Grano	
Kit Pads Circulares	50	70184645022 <sup>PP</sup>
	100	
	200	
	400	
	800	
	1500	
	3000	
	Pulido	
Pulido		

Piezas por caja

1



## PADS DE DIAMANTE

### PADS FLEXIBLES



INDUSTRIAL

NUEVO

Fabricados sobre espuma flexible y diamante. Por su composición se adaptan a la forma de la mano, son más resistentes que una hoja de diamante, agresivas como el diamante y durables. Pueden utilizarse en húmedo o seco. Disponible en codificación de color por grano para fácil identificación.

**Uso general:** Para trabajos generales, retoques y reparación de cerámicas, piedra, mármol, vidrio, compuestos y materiales duros.

**Quadroflex:** Patrón especial con puntos de precisión que brindan un mejor acabado. Para uso en industria aeroespacial y sobre compuestos.



Dimensiones	Color	Grano	INDUSTRIAL	INDUSTRIAL
			Uso General	Quadroflex
3-1/2 x 2/8 in	Verde	60	66260306360 <sup>PP</sup>	69014121517 <sup>PP</sup>
	Negro	120	66260306361 <sup>PP</sup>	69014121518 <sup>PP</sup>
	Rojo	220	66260306362 <sup>PP</sup>	69014123529 <sup>PP</sup>
	Amarillo	400	66260305852 <sup>PP</sup>	69014123530 <sup>PP</sup>
	Blanco	800	66260306363 <sup>PP</sup>	69014123531 <sup>PP</sup>
	Azul	1500	66260306364 <sup>PP</sup>	-
Kit Combinado			66260307720 <sup>PP+</sup>	-
Piezas por caja			1 / +2	1

**PP:** Pedido Programado



## TC405 - Azulejo

Fabricada con motor de una fase de 115 volts y accesorio tipo "ingletadora". Permite realizar cortes hasta 45° con discos de 4in y 5in. Puede trabajar en húmedo al conectar el alimentador de agua. Es la solución portátil para trabajos pequeños.

**Incluye disco.**



## CTC701 - Azulejo / Piedra

Cortadora portátil tipo mesa profesional. Mesa de acero cromado y guía de corte con seguro. Permite realizar cortes tipo "ingletadora" a 45° con discos de 7in, brinda cortes uniformes de forma precisa y optimiza el consumo de agua.

**Incluye charola de agua.**



	TC405	CTC701
Código	<b>70184682709<sup>PP</sup></b>	<b>70184630029<sup>PP</sup></b>
Dimensión de la guarda	5 in	7 in
Profundidad de corte máxima	1 - 1/4 in	2 - 1/4 in
Diámetro del eje	20 mm	5/8 in
Diámetro de las bridas	1.41 in	3 in
RPM	12,000	2,990
Profundidad de corte	1 - 3/16 in	1 - 9/16 in
Encendido	Eléctrico	Eléctrico
Motor	Universal Brush	T.F.V.
Potencia máxima	1/2 HP	1.07 HP
Voltaje	115 volts	115 volts
Ciclo / Corriente / Fase	60 Hz / AC / 1	60 Hz / AC / 1
Amperes con carga completa	5 amp	7 amp
Amperes al arranque	8 amp	33 amp

### Dimensiones de la cortadora

Largo	9 - 3/8 in	18.1 in
Ancho	7 - 7/8 in	14.17 in
Altura	6 - 1/2 in	11 - 7/16 in
Peso empacado	3.6 kg	18kg
Peso sin empaque	6.4 kg	15.9 kg

**PP:** Pedido Programado



## CORTADORA PORTÁTIL - AZULEJO / ALBAÑILERÍA



### CTCT1020XL - Azulejo, ladrillo o block

Cortadora para mampostería. Fabricada con motor de 2 caballos (HP), riel ligero de acero inoxidable y banco de acero. Brinda un alto poder de corte sobre materiales de hasta 24in y flexibilidad de uso debido a su capacidad desmontable. De uso portátil o estacionario.



	CTC1020XL
<b>Código</b>	<b>70184630013<sup>PP</sup></b>
Dimensión de la guarda	10 in
Profundidad de corte máxima	3 - 3/4 in
Diámetro del eje	5/8 in
Diámetro de las bridas	3 in
RPM	3,000
Dimensión Max. Material	24 x 24 in
Corte Max. Diagonal	18 in
Encendido	Eléctrico
Motor	Universal Brush c/ protección térmica
Potencia máxima	2 HP
Voltaje	115 volts
Ciclo / Corriente / Fase	60 Hz / AC / 1
Amperes carga completa	8 amp
Amperes al arranque	13 amp

Dimensiones de la cortadora	
Largo	51 - 7/8 in
Ancho	25 - 3/16 in
Altura	20 - 7/8 in
Peso empacado	34 kg
Peso sin empaque	29.5 kg

PP: Pedido Programado  
Accesorios No Incluidos

## ACCESORIO



	Código
Mesa de trabajo aluminio	70184643045 <sup>PP</sup>
Bomba de agua eléctrica	70184668392 <sup>PP</sup>
Guía de corte	70184680907 <sup>PP</sup>

PP: Pedido Programado



## BBC BLOCK BUSTER COMPACT

Cortadora de uso general para la construcción. Fabricada con base de acero de fácil montaje y desmontaje para un traslado seguro, bandeja con inclinación que mantiene el agua y los residuos sólidos lejos del área de corte, riel de corte giratorio, guarda y palanca tipo pivote que se eleva para permitir cortes profundos.

**BBC207:** Ideal para cortes con discos de 14 in con 2 caballos (HP).

**BBC307:** Ideal para cortes con discos de 20 in con 3 caballos (HP).



## BBM BLOCK BUSTER MINI

Cortadora fabricada con estructura de acero reforzada, cabezal tipo pivote de 3 posiciones y estructura abierta. Ideal para realizar cortes con discos de hasta 14 in. Para uso en húmedo o seco.

**BBM158:** Motor de 2 caballos (HP), sin filtro de aire. No incluye mesa.

**BBM307:** Motor de 3 caballos (HP), con filtro de aire. No incluye mesa.



	BBC207	BBC307	BBM158	BBM307
<b>Código</b>	<b>70184682501<sup>PP</sup></b>	<b>70184630011<sup>PP</sup></b>	<b>70184626327<sup>PP</sup></b>	<b>70184600684<sup>PP</sup></b>
Dimensión de la guarda	14 in	20 in	14 in	14 in
Profundidad de corte máxima	5 in	8 in	5 in	5 in
Diámetro del eje	1 in	1 in	1 in	1 in
Diámetro de las bridas	4 in	4 in	4 in	4 in
RPM	2,900	2,400	2,800	3,600
Encendido	Eléctrico	Eléctrico	Eléctrico	Eléctrico
Motor	Baldor T.E.F.C. c/ protección térmica	Baldor T.E.F.C. c/ protección térmica	Inducción c/ protección térmica	AC Universal Motor c/ protección térmica
Potencia máxima	2 HP	3 HP	2 HP	3 HP
Potencia neta	2 HP	3 HP	-	-
Voltaje	115/230 volts	208/230 volts	115/230 volts	115 volts
Ciclo / Corriente / Fase	60 Hz/AC/1	60 Hz/AC/1	60 Hz/AC/1	60 Hz/AC/1
Amperes carga completa	16.8/8.4 amps	13 amps	15 amps	10 amps
Amperes al arranque	80/40 amps	62 amps	-	23 amps
Motor de arranque	Capacitor	Capacitor	70 amps	-
Enfriamiento	Aire	Aire	Aire forzado	Aire forzado
<b>Dimensiones de la cortadora</b>				
Largo	60 in	60 in	31-1/2 in	31-1/2 in
Ancho	24 in	24 in	18 in	18 in
Altura	34 in	34 in	27-3/4 in	30 in
Largo riel	16 in	16 in	10-7/17 in	15-1/16 in
Ancho riel	19-3/8 in	19-3/8 in	16 in	16 in
Largo charola	39-3/8 in	39-3/8 in	30-1/8 in	30-1/8 in
Ancho charola	18-1/8 in	18-1/8 in	16 in	16 in
Peso empacado	127 kg	127 kg	68 kg	40.8 kg
Peso sin empaque	113 kg	113 kg	56 kg	34 kg
<b>Accesorios</b>				
Bomba de agua eléctrica	70184668392 <sup>PP</sup>			-
Reemplazo de mesa de corte	31000736 7 <sup>PP</sup>			-
Kit para corte en húmedo (bomba, manguera, cubeta)	-		70184600704 <sup>PP</sup>	
Mesa	-		70184600691 <sup>PP</sup>	

**PP:** Pedido Programado  
Accesorios No Incluidos





## CORTADORA ESTACIONARIA - MAMPOSTERÍA



### BBL BLOCK BUSTER LARGE

Cortadora para mampostería de gran tamaño. Fabricada con estructura de acero reforzado, pedal, manivela de corte con seguro de posición y bandeja de agua, es más larga y abierta para facilitar la operación de corte con discos de hasta 20 in.

**BBL527:** Motor de 5 caballos (HP).

**BBL727:** Motor de 7-1/2 caballos (HP).



	<b>BBL527</b>	<b>BBL727</b>
<b>Código</b>	<b>70184683385<sup>PP</sup></b>	<b>70184683485<sup>PP</sup></b>
Dimensión de la guarda	20 in	20 in
Profundidad de corte máxima	8 in	8 in
Diámetro del eje	1 in	1 in
Diámetro de las bridas	4 in	4 in
RPM	2,400	2,400
Bomba de agua	Mecánica o eléctrica de correa	Mecánica o eléctrica de correa
Encendido	Eléctrico	Eléctrico
Motor	Baldor T.E.F.C. c/protección térmica	Baldor T.E.F.C. c/protección térmica
Potencia máxima	5 Hp	7 - 1/2 HP
Potencia neta	5 Hp	7 - 1/2 HP
3 PH - Voltaje	230 / 460 volts	230 / 460 volts
3 PH Ciclo / Corriente / Fase	60 Hz / AC / 3	60 Hz / AC / 3
Amperes con carga completa	20.6 amp	16. 8 /84 amp
Amperes al arranque	98 amp	90 / 40 amp
Motor de arranque	Condensador	Condensador
Enfriamiento	Aire	Aire
<b>Dimensiones de la cortadora</b>		
Largo	41 in	41 in
Ancho	26 in	26 in
Altura	54 in	54 in
Largo riel	16-1/2 in	16 1/2 in
Ancho riel	23 in	23 in
Largo charola	42- 5/8 in	42 - 5/8 in
Ancho charola	22- 7/16 in	22 - 7/16 in
Peso empacado	216 kg	216 kg
Peso sin empaque	199.5 kg	199.5 kg

**PP:** Pedido Programado



## JUMBO 1000

Cortadora para mampostería de gran tamaño. Fabricada con 4 ruedas de fácil movimiento, seguro de posición para las operaciones de corte, acceso a la cuchilla y dispositivo centrífugo que facilita el arranque de la máquina.

**NORTON**  
**clipper**  
 JUMBO 1000

Código	70184621669 <sup>PP</sup>
Motor	Eléctrico
Potencia	10 HP
Voltaje	400 V-3 / 7.5 kw
Generador	32 amps / 19 KVA
Dimensión de la guarda	39 in
Diámetro del eje	2 in
Profundidad de corte	17 in
Longitud de corte	28 in
Altura máxima de corte	16 in
Área de mesa de trabajo	28 x 31 in
RPM	928 min <sup>-1</sup>
Nivel de sonido	100 dB (A) 86 dB(A)

Dimensiones de la cortadora	
Alto	67 in
Ancho	79 in
Largo sin empaque	115 in
Peso sin empaque	370 kg

**PP:** Pedido Programado



## CORTADORA DE PISO - CONCRETO



### Small 13 PE

Cortadora pequeña de gasolina. Fabricada con sistema de auto propulsión, manijas ajustables con control de bloqueo y guía de corte removible que facilita el traslado y desplazamiento en áreas pequeñas. Ideal para cortes de piso o concreto.

**C13PE:** Fabricada con tanque de gasolina de 6.5lt. Permite trabajar con discos de hasta 18 in.



	<b>C13PE</b>
<b>Código</b>	<b>70184647524<sup>PP</sup></b>
Dimensión de la guarda	18 in
Profundidad de corte máxima	6-5/8 in
Diámetro del eje	1 in
Diámetro de las bridas	4 1/2 in
RPM	2, 750
Diámetro del eje	1 in
Baleros de la flecha	Heavy Duty
Tipo de transmisión al eje	3 bandas
Protector de la guarda	Bisagras, todo acero
Control de cuchillas	Volante / Tornillo
Eje frontal	.75 in
Eje trasero	.75 in
Llantas delanteras	4 x 1.5 x .75 in
Llantas traseras	8 x 2.50 x .75 in
Barra de ajuste	N/A
Capacidad del tanque de agua	N/A
Control	Empuje
Chasis	Heavy Duty Box Design
Transmisión	Gasolina, 1 cilindro / 4 ciclos
Motor	Honda GX390
Especificaciones	GX390K1QXC9
Potencia máxima	13 HP
Potencia neta	11 HP
Capacidad del cilindro	23.7 m3
Diámetro del cilindro	3.5 in
Carrera del cilindro	2.5 in
Número de cilindros / Ciclos	1 cilindro / 4 ciclos
Capacidad del tanque de gasolina	6.5 lt
Capacidad del tanque de aceite	1.1 lt
Filtro de aire	Four Stage Cyclone
Encendido	Manual
Enfriamiento	Aire
<b>Dimensiones de la cortadora</b>	
Alto	38-13/16 in
Largo mínimo	42-3/4 in
Largo máximo	63 in
Largo máximo puntero guía	20 in
Ancho del marco	16-1/2 in
Ancho de la sierra	21-27/64 in
Cuchilla	1-23/32 in
Longitud entre ejes	15-3/4 in
Peso sin empaque	100 kg

PP: Pedido Programado



## CP500 - Alta Velocidad

Cortadora de alta velocidad. Diseñada para realizar cortes rápidos con discos de 14in. Brinda un excelente desempeño en cualquier tipo de trabajo.

**CP514-350:** Cortadora de 5.36 caballos (HP), sin suministro electrónico de aceite.

**CP514-350i:** Cortadora con sistema de suministro de aceite electrónico patentado **iLube**® que controla automáticamente la mezcla de aceite y combustible para una máxima eficiencia.



	CP514-350	CP514-350i
Código	70184647563 <sup>PP</sup>	70184647565 <sup>PP</sup>
Dimensión de la guarda	14 in	14 in
Profundidad de corte máxima	5 in	5 in
Diámetro del eje	.78 in	.78 in
Diámetro de las bridas	3.93 in	3.93 in
RPM	4, 500	4, 500
Baleros de la flecha	Heavy Duty Sealed	Heavy Duty Sealed
Tipo de transmisión al eje	1 Banda	1 Banda
Control	De mano	De mano
Chasis	Monocilíndrico Norton de 2 tiempos, 4 canales de lavado	Monocilíndrico Norton de 2 tiempos, 4 canales de lavado
Fuente de poder	1 cilindro / 2 ciclos	1 cilindro / 2 ciclos / Lubricación inteligente
Motor	Norton Clipper	Norton Clipper
Especificación motor	CP-514-350	CP-514-350i
Potencia máxima	5.36 hp	5.36 hp
Potencia neta	5.36 hp	5.36 hp
Torque	3.54	3.54
Capacidad del cilindro m3	4.94	4.94
Diámetro del cilindro	2.04	2.04
Carrera del cilindro	1.49	1.49
Cilindros / Ciclo	1 cilindro / 2 ciclos	1 cilindro / 2 ciclos
Capacidad del tanque de gasolina	0.23	0.23
Capacidad del tanque de aceite	N/A	0.08
Control de suministro de aceite electrónico	N/A	Sí
Filtro de aire	Heavy Duty 2 tiempos	Heavy Duty 2 tiempos
Encendido	Manual	Manual
Enfriamiento	Aire	Aire
Carburador eléctrico con ahogador	Sí	Sí
Nivel de sonido	98	98
Nivel de sonido al arranque	108	108
<b>Dimensiones de la cortadora</b>		
Alto	16.93 in	16.93 in
Alto del marco	10.52 in	10.52 in
Largo máximo	30.52 in	30.52 in
Peso sin empaque	10.2 kg	10.5 kg

**i:** Control electrónicos de lubricación iLube  
**PP:** Pedido Programado



# GUÍA DE SEGURIDAD - DISCOS DE DIAMANTE PARA CONSTRUCCIÓN

## EQUIPO DE PROTECCIÓN PERSONAL



El uso incorrecto de discos de diamante puede ocasionar daños severos o incluso la muerte. Lea atentamente las instrucciones o manual de uso incluidos en el empaque.

**USTED DEBE**



**USTED NO DEBE**



### MANEJO / ALMACENAJE

- |  |  |
|--|--|
| <ul style="list-style-type: none"> <li>● Manejar y almacenar cuidadosamente los discos. No los exponga a cambios muy bruscos de temperatura.</li> <li>● Mantener los discos en su empaque original para evitar que se deterioren, así como desechar los que presenten daños físicos.</li> <li>● Examinar todos los productos antes de montarlos y también durante su uso para detectar posibles defectos o daños.</li> </ul> | <ul style="list-style-type: none"> <li>● Almacenar los discos en lugares húmedos o a temperaturas extremas.</li> <li>● Maltratar los discos durante su manejo y almacenaje.</li> <li>● Golpear los discos en la unión del segmento o en el centro de acero.</li> </ul> |
|--|--|

### MONTAJE

- |   |   |
|---|---|
| <ul style="list-style-type: none"> <li>● Verificar que la máquina esté apagada o desconectada de la corriente eléctrica antes de montar o desmontar un disco.</li> <li>● Inspeccionar visualmente los discos antes de utilizarlos, usar las bridas correctas para el montaje de los discos y revisar que no estén dañadas, sucias o con rebabas.</li> <li>● Utilizar el disco adecuado según el material a cortar.</li> <li>● Permitir que el disco gire libremente por un tiempo razonable (un minuto aproximadamente) antes de utilizarlo.</li> <li>● Verificar que el sentido de rotación de la máquina coincida con el sentido de la flecha ubicada sobre la etiqueta del disco.</li> </ul> | <ul style="list-style-type: none"> <li>● Usar discos que se hayan caído o que presenten daños físicos (segmentos faltantes o daños en el centro del disco).</li> <li>● Apretar excesivamente las bridas al montar el disco.</li> <li>● Forzar un disco para que entre en el eje o la flecha de la máquina.</li> <li>● Montar un disco que no se pueda identificar.</li> <li>● Utilizar bridas dañadas o sucias.</li> <li>● Medir las revoluciones máximas por minuto (RPM) de la máquina con el disco montado.</li> </ul> |
|---|---|

### OPERACIÓN

- |  |  |
|--|--|
| <ul style="list-style-type: none"> <li>● Mantener limpia el área de trabajo.</li> <li>● Usar siempre la guarda de seguridad de la máquina y revisar que esté en la posición correcta, bien apretada. La guarda debe cubrir por lo menos la mitad del disco para proteger al operador en caso de una ruptura.</li> <li>● Verificar que las revoluciones máximas por minuto (RPM) de la máquina no excedan las marcadas en el disco.</li> <li>● Verificar regularmente las revoluciones máximas por minuto (RPM) de su máquina con la ayuda de un tacómetro, en particular después de repararlo o de haberle dado mantenimiento.</li> <li>● Apagar y desconectar la máquina al terminar la operación.</li> <li>● Inspeccionar visualmente los discos para detectar posibles defectos.</li> </ul> | <ul style="list-style-type: none"> <li>● Usar una máquina sin la guarda de seguridad.</li> <li>● Exceder las revoluciones máximas por minuto (RPM) marcadas en el disco.</li> <li>● Encender la máquina con el disco haciendo contacto con la pieza de trabajo.</li> <li>● Intentar hacer cortes nuevos.</li> <li>● Detener el disco aplicando presión sobre el canto o la cara.</li> <li>● Debe permitir que el disco deje de girar solo.</li> <li>● Dejar que el disco se atasque o quede atrapado durante una operación de corte.</li> <li>● Usar discos que presenten vibraciones altas.</li> <li>● Chocar o aplicar presión excesiva sobre el disco; esto puede generar demasiado calor y provocar su ruptura.</li> <li>● Aplicar refrigerante en productos diseñados para usarse en seco.</li> </ul> |
|--|--|



**CAUSA**

**SOLUCIÓN**

**EL DISCO DE DIAMANTE NO CORTA**

Los segmentos son demasiado duros para el material.	Compruebe que el disco sea el ideal para el material o utilice un disco con liga más suave.
Los segmentos están saturados.	Corte un material abrasivo para exponer nuevos diamantes en el segmento.

**GRIETAS EN EL CENTRO DE ACERO**

La presión de corte es excesiva; hay sobrecalentamiento, desplazamiento del material o corte torcido.	Deje que el disco haga el trabajo: no aplique demasiada presión y deje que el disco se enfríe regularmente dejándolo rotar alejado de la pieza durante unos segundos.
---	---

**LOS SEGMENTOS SE SUELTAN O AGRIETAN**

Los segmentos son demasiado duros para el material y eso hace que el disco de diamante rebote y que se fracturen los segmentos.	Compruebe que el disco sea el ideal para el material.
---	---

**LOS SEGMENTOS ESTÁN QUEMADOS**

La excesiva presión de corte causa sobrecalentamiento; se reconoce fácilmente por el color azul en la zona de la soldadura de los segmentos y el núcleo de acero.	Deje que el disco se enfríe regularmente dejándolo rotar alejado de la pieza durante unos segundos.
Los segmentos son demasiado duros para el material.	Compruebe que el disco sea el ideal para el material y aplique una menor presión de corte. Deje que el disco haga el trabajo.

**Responda las siguientes preguntas para elegir el disco requerido.**

**1 ¿QUÉ VOY A CORTAR?**

**Elija el material**

Piedra natural y azulejos

Uso general y materiales de construcción

Concreto reforzado de materiales duros

Asfalto y materiales abrasivos

Uso general y materiales de construcción

Refractarios

Especialidades

**2 ¿QUÉ TIPO DE APLICACIÓN ES: EN HÚMEDO O SECO?**

Si la aplicación es de alta velocidad: seco.

Si la aplicación es en húmedo, elija un disco para ese propósito.

**¿Qué pasa si utilizo un disco para seco en húmedo?**

La aplicación no se dañará.

**¿Qué pasa si utilizo un disco para húmedo en seco?**

Se dañará la aplicación y no obtendrá el corte deseado, ya que el segmento de diamante no estará expuesto y se quemará.

**3 ¿QUÉ TIPO DE CORTADORA TENGO?**

La diferencia en las sierras determina la potencia: si la máquina es de alta potencia (65 HP o más), un disco convencional se acabará muy rápido. En ese caso, debe elegir discos con ligas de mayor dureza.

**4 ¿QUÉ PROFUNDIDAD DESEO ALCANZAR EN EL CORTE?**

La altura del corte la determina la altura del segmento: cada vuelta determina la profundidad máxima a la que se llegará por recorrido de corte. Para obtener mayor profundidad, se debe realizar mayor número de pasadas de corte.

**5 ¿QUÉ TAN GRANDE ES EL TRABAJO A REALIZAR?**

Trabajos pequeños u ocasionales: **Valuplus/Warrior**

Uso general: **Classic**

Trabajo detallado con buen acabado: **Slicer**

Mayor rendimiento: **Charger**

Mejor desempeño y durabilidad: **DUO**



TM

Reshaping  
your  
world™

# SUPERABRASIVOS

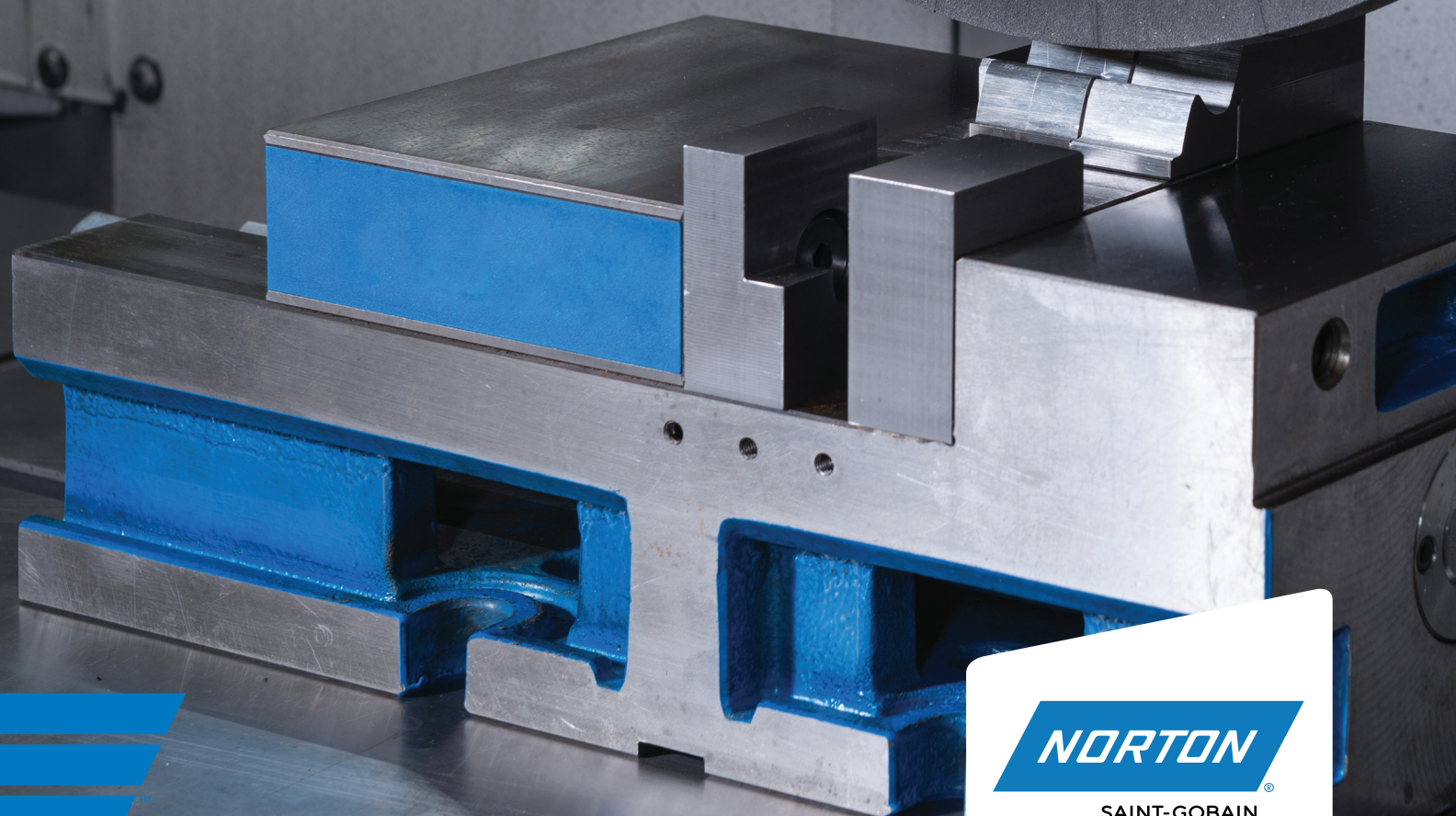
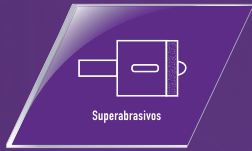

**NORTON**

SAINT-GOBAIN







PREMIUM

NUEVO

## LIMAS DE DIAMANTE

Fabricadas con una capa fina de abrasivo diamantado electrodepositado. Por su composición que expone las partículas, genera una acción agresiva y constante a lo largo de la lima.

Las limas de diamante son una herramienta de mano multiuso, recomendadas para trabajar y dar acabado a moldes y troqueles de carburo; así como para esfumar, limpiar y rebabeear ranuras y surcos en materiales duros o suaves. Para uso en húmedo o seco. Disponibles con mango plástico, sin mango y en set.

**NORTON**

SAINT-GOBAIN®

PREMIUM

Largo Total	Largo Lima	Dimensiones	Forma	Especificación	
8-1/2 in	4-1/4 in	.400x.100		LNF2CD-100	66260302432 <sup>PP</sup>
				LNF2CD-200	66260305611 <sup>PP</sup>
		.450x.150		LNF3CD-100	66260302898 <sup>PP</sup>
				LNF3FD-200	66260305612 <sup>PP</sup>
5-3/4 in	2-3/4 in	.055x.190		1571-100	66260391729 <sup>PP</sup>
				1572-100	66260391730 <sup>PP</sup>
		.145x.145		1573-100	66260391731 <sup>PP</sup>
				1574-100	66260391732 <sup>PP</sup>
		.120		1575-100	66260391733 <sup>PP</sup>
				1576-100	66260391734 <sup>PP</sup>
5-1/2 in	3 in	.150x.105		NF1FD-200	66260395575 <sup>PP</sup>
				NF2FD-200	66260395576 <sup>PP</sup>
		.205x.058		NF3FD-200	66260395577 <sup>PP</sup>
				NF4FD-200	66260395578 <sup>PP</sup>
		.138x.138		NF5FD-200	66260395579 <sup>PP</sup>
				NF6FD-200	66260395580 <sup>PP</sup>

Piezas por caja

1

PP: Pedido Programado



# LIMAS DE DIAMANTE

## SET DE LIMAS

**NORTON**

SAINT-GOBAIN

**INDUSTRIAL**

Largo Total	Largo Lima	Dimensiones	Forma	Especificación	
5-1/2 in	3in	NKF-6		NF1FD-200	66260364008 <sup>PP</sup>
				NF2FD-200	
				NF3FD-200	
				NF4FD-200	
				NF5FD-200	
				NF6FD-200	
5-3/4 in	2-3/4 in	NKF-6		1571-100	66260391830 <sup>PP</sup>
				1572-100	
				1573-100	
				1574-100	
				1575-100	
				1576-100	

Piezas por caja

1

**PP:** Pedido Programado

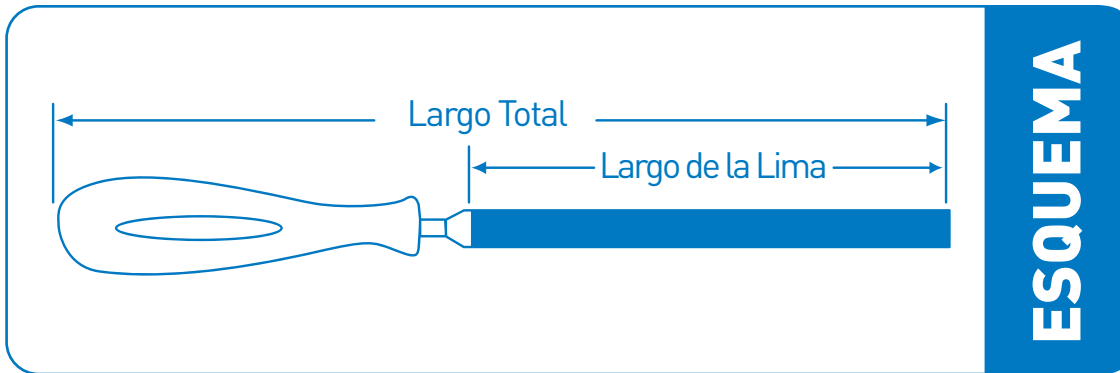



**PASTAS DE DIAMANTE**

Fabricadas con polvo de diamante en líquido conductor dentro de una jeringa plástica. Permiten realizar un pulido consistente y efectivo. La jeringa permite dispensar la cantidad de producto en forma precisa y limpia; además de mantener el producto en condiciones útiles por más tiempo.

Ideales para pulir moldes, troqueles, herramientas, piezas cerámicas y otras aplicaciones que requieran un acabado espejo con tolerancias cercanas a cero.

**OS Base Aceite:** Recomendado cuando se utiliza solvente como aditivo de limpieza.

**WS Base Agua:** Recomendado cuando se utiliza agua y jabón como lubricante o aditivo de limpieza.



Contenido	Micrón Grado	Grado	Color	PREMIUM WS - AGUA		PREMIUM OS - ACEITE	
				Especificación		Especificación	
5g	¼	Ultra Fino	Gris	5PS1/4WSSTD	66260300362 <sup>PP</sup>	-	-
	½		Gris Claro	5PS1/2WSSTD	66260300417 <sup>PP</sup>	5PS1/20SSTD	66260300363 <sup>PP</sup>
	1		Marfil	5PS1WSSTD	66260300368 <sup>PP</sup>	5PS10SSTD	61463691133 <sup>PP</sup>
	Super Fino	3	Amarillo	5PS3WSSTD	66260300667 <sup>PP</sup>	5PS30SSTD	61463691138 <sup>PP</sup>
		6	Naranja	5PS6WSSTD	66260300372 <sup>PP</sup>	5PS60SSTD	61463691143 <sup>PP</sup>
		9	Verde	5PS9WSSTD	66260300375 <sup>PP</sup>	5PS90SSTD	61463691148 <sup>PP</sup>
		12	Aqua	5PS12WSSTD	66260300376 <sup>PP</sup>	-	-
		15	Azul	5PS15WSSTD	66260300379 <sup>PP</sup>	5PS150SSTD	61463691153 <sup>PP</sup>
		30	R rojo	5PS30WSSTD	66260300383 <sup>PP</sup>	5PS300SSTD	61463691158 <sup>PP</sup>
	Fino	45	Café	5PS45WSSTD	66260300384 <sup>PP</sup>	5PS450SSTD	61463691163 <sup>PP</sup>
		60	Morado	5PS60WSSTD	66260300388 <sup>PP</sup>	5PS600SSTD	66260300386 <sup>PP</sup>
		90	Negro	5PS90WSSTD	66260300389 <sup>PP</sup>	5PS900SSTD	66260300390 <sup>PP</sup>
18g	¼	Ultra Fino	Gris	18PS1/4WSSTD	66260300392 <sup>PP</sup>	18PS1/40SSTD	66260300391 <sup>PP</sup>
	½		Gris Claro	18PS1/2WSSTD	66260300394 <sup>PP</sup>	-	-
	1		Marfil	18PS1WSSTD	66260300396 <sup>PP</sup>	-	-
	Super Fino	3	R rojo	18PS3WSSTD	66260300398 <sup>PP</sup>	18PS30SSTD	61463691139 <sup>PP</sup>
		6	Naranja	18PS6WSSTD	66260300400 <sup>PP</sup>	18PS60SSTD	66260300399 <sup>PP</sup>
		9	Verde	18PS9WSSTD	66260300402 <sup>PP</sup>	-	-
	Fino	15	Azul	18PS15WSSTD	66260300406 <sup>PP</sup>	18PS150SSTD	61463691154 <sup>PP</sup>
		20	Marrón	18PS20WSSTD	66260300408 <sup>PP</sup>	18PS200SSTD	66260300407 <sup>PP</sup>
		30	R rojo	-	-	18PS300SSTD	66260300409 <sup>PP</sup>
		60	Morado	-	-	18PS600SSTD	66260300413 <sup>PP</sup>
		90	Negro	-	-	18PS900SSTD	66260300415 <sup>PP</sup>

Piezas por caja

1

PP: Pedido Programado



## SISTEMA DE MARCADO

TAMAÑO PASTA	TIPO DE CARTUCHO	MICRÓN GRADO	COLOR	MEDIO	CONCENTRACIÓN
5 - Gramos	PS - Plástico	¼	Gris	OS: Aceite	STD - Standard
18 - Gramos		½	Gris Claro	WS: Agua	SP - Special
		1	Marfil		
		3	Amarillo		
		6	Naranja		
		9	Verde		
		12	Aqua		
		15	Azul		
		20	Marrón		
		30	Rojo		
		45	Café		
		60	Morado		
		90	Negro		

## GUÍA DE REFERENCIA DE APLICACIÓN

MICRÓN GRADO MARCAJE	MICRÓN TAMAÑO	COLOR	APLICACIÓN
¼	0 - ½	Gris	ULTRA FINO Para los acabados más precisos y delicados en metales y cerámicas
½	0 - 1	Gris Claro	
1	0 - 2	Marfil	SÚPER FINO Para acabado y lapeado de troqueles, moldes y sellos (RMS 4 -12)
3	2 - 4	Amarillo	
6	4 - 8	Naranja	
9	8 - 12	Verde	
12	9 - 15	Aqua	FINO Para acabado y lapeado de troqueles, moldes y sellos (RMS 12 - 20)
15	12 - 22	Azul	
20	15 - 25	Marrón	
30	22 - 36	Rojo	
45	36 - 45	Café	
60	54 - 80	Morado	
90	80 - 100	Negro	

Reshaping  
your  
world™

# COMPLEMENTOS



Complementos



**NORTON**®

SAINT-GOBAIN





PREMIUM

**AM**

Excelente adhesión gran flexibilidad para enmascarar en curvas y en separación de color. Soporta el peso del papel y película plástica. Resiste hasta tres días sin dejar residuos de adhesivo.

Empaque en acordeón para mantener la forma y condición de la cinta.



PREMIUM

NUEVO

**PREMIUM VERDE**

Excelente adhesión y flexibilidad. Ideal para enmascarado de autos tanto en cabina como en exterior. Soporta hasta 120° C por 30 minutos y 90° C por una hora. No deja residuos al retirar.



INDUSTRIAL

NUEVO

**PREMIUM UV**

Potente adhesión. Resistente a la exposición directa al sol. Color llamativo que ayuda a delimitar el área de pintado. Ideal para proteger ventanas, puertas, techos, vidrio y paredes; así como de las salpicaduras al momento del pintado.



PROFESIONAL

**PROFESIONAL**

Cinta de uso general para aplicaciones que requieren adhesividad media.



Ancho		PREMIUM	PREMIUM	PROFESIONAL	INDUSTRIAL	
in	mm	54.8 m			55 m	
1/2	12	-	66261176967	-	-	72
3/4	18	8714300314	66623309768	69957396631	66623309790	48
1	24	8714300315	66623327752	69957395419	-	36
1 - 1/2	36	8714300316 <sup>PP</sup>	-	69957395421	-	24
2	48	8714300317	66623309770**	69957396632*	-	24 /+18/++20

**Piezas por caja**

**PP:** Pedido Programado



Almacene el **masking tape** en un lugar limpio y seco a una temperatura entre 4° y 26°C y humedad entre 40% y 50%.

**TIP**





## CINTAS DE EMPAQUE



PROFESIONAL

### CINTA DE EMPAQUE

Mejor adherencia en todo tipo de superficie. Ideal para realizar tareas como empaquetado, sellado, envoltura, protección y sujeción.

**Transparente:** Ideal para cuidar la estética al empaquetar con cartón o plástico.

**Canela:** Iguala la apariencia de las cajas de cartón natural.



PROFESIONAL

### 4 PACKS

Paquete con presentación de 4 cintas de empaque transparente o canela.

Brinda mejor adherencia en todo tipo de superficie. Ideal para realizar tareas como empaquetado, sellado, envoltura, protección y sujeción.

**Transparente:** Ideal para cuidar la estética al empaquetar con cartón o plástico.

**Canela:** Iguala la apariencia de las cajas de cartón natural.



PROFESIONAL

### CINTA SELLADUCTOS

Fabricada con respaldo tejido de gran adhesividad. Es resistente, fácil de cortar y multiuso. Ideal para sellado, sujeción y reparación de diversos materiales.



#### CINTA DE EMPAQUE



#### 4 PACKS



#### SELLADUCTOS

Ancho x Largo		PROFESIONAL		PROFESIONAL		PROFESIONAL
in	mm	Transparente	Canela	Transparente	Canela	Gris
2 in x 10 yds	48 mm x 10 m	-	-	-	-	7660782032
2 in x 54 yds	48 mm x 50 m	7660782028	7660782030	77696095002	77696095003	7660782033*
2 in x 160 yds	48 mm x 150 m	7660782029	7660782031	-	-	-
Piezas por caja		36	36	8	8	36 / +24





PROFESIONAL

### PAINT PACK

Paquete de uso profesional conformado por un plástico protector y una cinta masking tape. Ideal para cubrir pisos, muebles y todo tipo de superficies mientras se aplica pintura o utiliza otro tipo de materiales que pueden gotear, salpicar o ensuciar.



PROFESIONAL

### PAPEL OLIVO

Papel para enmascarado de uso general. No genera pelusa y no permite el sangrado.



PROFESIONAL

### PAPEL KRAFT

Fabricado con un alto contenido de pulpa natural. Brinda gran resistencia y flexibilidad. Ideal para operaciones de repintado automotriz, arquitectónico y enmascarado de superficies durante la aplicación de lacas, esmaltes y pinturas aplicadas por aspersión.



Ancho x Largo		PROFESIONAL
in	m2	Masking tape y Plástico Protector
3/4 in	9.7 m2	77696095004
	18.2 m2	77696095017
Piezas por caja		24



Ancho x Largo		PROFESIONAL	mm	PROFESIONAL	
#	mm				
6	147 mm x 224 m	66623377619	-	-	6 rollos
12	293 mm x 224 m	66623377620	304 mm x 224 m	63642502261	3 rollos
18	440 mm x 224 m	66623377621	457 mm x 224 m	63642502258	2 rollos
24	588 mm x 224 m	63642502259	609 mm x 224 m	63642502256	1 rollo
36	880 mm x 224 m	66623377622	914 mm x 224 m	63642502260	1 rollo
Piezas por caja					





## EQUIPO DE PROTECCIÓN PERSONAL



INDUSTRIAL

NUEVO

### LENTES DE SEGURIDAD - SOBRE LENTE

Fabricados con mica de policarbonato transparente con recubrimiento anti rayas y extremidades de PVC flexible. Brindan protección contra los rayos *UVA/B* hasta un 99%. Permiten un ajuste de altura de 3 posiciones y hasta 4 en el largo. Ideales para usar sobre puestos a los lentes de prescripción.

ANSI Z87.1



INDUSTRIAL

NUEVO

### LENTES DE SEGURIDAD - PREMIUM

Fabricados con mica de policarbonato transparente con recubrimiento anti rayas, antiderrapante, marco de PVC negro, patillas anti deslizantes, puente nasal flexible y diseño ergonómico con ajuste envolvente. Brindan protección contra los rayos *UVA/B* hasta un 99%, un mejor ajuste y comodidad.

ANSI Z87.1



INDUSTRIAL

NUEVO

### LENTES DE SEGURIDAD - ESTÁNDAR

Fabricados con mica de policarbonato, recubrimiento anti rayas y extremidades de PVC flexible. Brindan protección contra los rayos *UV*.

**Humo:** Para trabajar en exterior.

ANSI Z87.1

**NORTON**

SAINT-GOBAIN

INDUSTRIAL

Tipo	
Sobre Lente	7660768282
Premium	7660768281
Estándar Transparente	77696091387
Estándar Humo	77696091388
Piezas por caja	12



INDUSTRIAL

NUEVO

### TAPONES AUDITIVOS

Fabricados con espuma contra ruidos y empaque individual de plástico. Disponibles con cordón de nylon para prevenir su pérdida. Presentación en caja despachadora.

CE EN352-2 (SNR 35dB), AS/NZS 1270 (5-SCL80 26dB) y Ansi S3.19-1974 (NRR 32dB)

**NORTON**

SAINT-GOBAIN

INDUSTRIAL

INDUSTRIAL

Con Cordón

Sin Cordón

7660768368

7660768367

Piezas por caja

100

200



INDUSTRIAL

NUEVO

### GUANTES - NITRILO NARANJA

Fabricados con patrón diamante texturizado, 7 milésimas de espesor, libres de polvo y látex. Brindan máxima protección y mayor agarre. Distintivo en color naranja para mayor visibilidad y contraste.



INDUSTRIAL

NUEVO

### GUANTES - NITRILO NEGRO

Fabricados con 6 milésimas de espesor, libres de polvo y látex. Brindan mayor duración. Distintivo en color negro para ocultar las manchas de polvo y grasa.



INDUSTRIAL

NUEVO

### GUANTES - NITRILO AZUL

Fabricados con 4 milésimas de espesor, libres de polvo y látex. Ideales para uso general en aplicaciones donde se requiere de su cambio constante. Distintivo en color azul.



INDUSTRIAL

NUEVO

### GUANTES - CONSTRUCCIÓN

Fabricados con tela elástica de gran resistencia, impresión antideslizante en silicón a lo largo de la palma, nudillo anular con material para toque en pantalla y cierre Norgrip. Brinda mayor agarre y ajuste. Ideales para aplicaciones mecánicas. Para uso en húmedo o seco.



	INDUSTRIAL	INDUSTRIAL	INDUSTRIAL	INDUSTRIAL
Tamaño	Naranja	Negro	Azul	Construcción
XX Grande	66623390711 <sup>PP</sup>	66623390707 <sup>PP</sup>	66623390703 <sup>PP</sup>	-
Extra Grande	66623390710 <sup>PP</sup>	66623390706 <sup>PP</sup>	66623390702 <sup>PP</sup>	-
Grande	66623390709	66623390705	66623390701	-
Mediano	66623390708 <sup>PP</sup>	66623390704 <sup>PP</sup>	66623390700 <sup>PP</sup>	-
Unitalla	-	-	-	7660768400 <sup>PP</sup>
Piezas por caja	50	100	100	10

PP: Pedido Programado



## COPAS DE ALAMBRE



INDUSTRIAL

### COPAS DE ALAMBRE

Fabricadas con respaldo metálico con entrada multirosca de 5/8-11 in y milimétrica (14.2mm). Brindan mayor flexibilidad de uso pues se adaptan a máquinas de diferentes marcas.

**Alambre ondulado:** Ideal para aplicaciones ligeras a medias.

**Alambre trenzado:** Ideal para trabajos de remoción severa en aplicaciones de alta presión.



PROFESIONAL  
NUEVO

### COPAS DE ALAMBRE WARRIOR

Fabricada con entrada multirosca.



#### INDUSTRIAL

#### PROFESIONAL

Diámetro x 5/8-11 / M14	Largo Expuesto	Número Mechones	Calibre	RPM	INDUSTRIAL		PROFESIONAL	
					Ondulado	Trenzado	Ondulado	Trenzado
2-3/4 in	3/4 in	18	.020 in	15,000	-	66252840880	-	-
3 in	7/8 in	18	.014 in	12,500	-	-	-	66253370994
		-		15,000	66252840884 PP	-	-	-
	-	-	.012 in	14,000	-	-	662528463227	-
4 in	1-1/8 in	26	.020 in	8,500	-	-	-	66253370992
	-	22		9,000	-	66252840881	-	-
-	1-3/16 in	-	.014 in	-	66252840885 PP	-	-	-
5 in	1-1/8 in	28	.020 in	6,500	-	66252840882	-	66252846326
					-	66252840883 INOX	-	-
	1-3/16 in	-	.014 in		66252840886 PP	-	-	-

Piezas por caja

5

**INOX:** Inoxidable

**PP:** Pedido Programado





INDUSTRIAL

### CEPILLO CIRCULAR

Fabricado con centro metálico y alambre de acero trenzado.

**Pipeline:** Diseñado para uso en aplicaciones en el mercado petrolero. Resistente a aplicaciones de alto impacto en limpieza de soldadura.

**Circular Trenzado:** Diseñado con mechones de alambre reforzado. Provee mayor rigidez y disminuye la flexión al trabajar.

**Cara Angosta:** Mayor vida útil al trabajar. Ideal para trabajar áreas de difícil acceso como uniones, esquinas, juntas de expansión y conexiones.



PROFESIONAL

### CEPILLOS CIRCULAR PARA ESMERIL

Fabricado con centro metálico y reductores en el centro para 1/2 a 2 in.

**Alambre ondulado:** Por su flexibilidad es ideal para trabajos ligeros de remoción de óxido, corrosión y suciedad ligera sobre acero, aceros al carbón o metales ferrosos.



PROFESIONAL

NUEVO

### CEPILLO CIRCULAR WARRIOR

Cepillo de alambre para aplicaciones de uso general. Fabricado con entrada multirosca.



INDUSTRIAL

NUEVO

### CEPILLO TIPO BROCHA CON VÁSTAGO

Diseñado para limpiar y desbastar moldes e interiores de tuberías y remover excedentes de hule, plástico, óxido y pintura.

**Trenzado:** Para aplicaciones donde se requiera de remoción severa.

**Ondulado:** Para aplicaciones donde se requiera un cepillado ligero sobre superficies curvas.

**Ondulado Latonado:** Para aplicaciones sobre materiales no ferrosos. No genera chispa.



# CEPILLOS DE ALAMBRE

## CEPILLO CIRCULAR PARA ESMERIL

**NORTON**

SAINT-GOBAIN

**PROFESIONAL**

Diámetro x Barreno	Largo Expuesto	Calibre	RPM	Ondulado
6 x 1/2-2 in	1 in	.014 in	6,500	69936653324
8 x 1/2-2 in	1-1/16 in	.014 in	4,500	69936653326

Piezas por caja

5

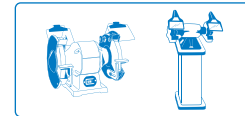

## CEPILLO CIRCULAR

**NORTON**

SAINT-GOBAIN

**NORTON**  
**WARRIOR****INDUSTRIAL****PROFESIONAL**

Tipo	Diámetro	Largo Expuesto	Número Mechones	Calibre	RPM	Trenzado	Trenzado
Pipeline	4 x 5/8 in	1-1/2 in	32	.020 in	20,000	66252840467 <sup>+PP</sup>	-
		1 in	20			66252840466 <sup>+PP</sup>	-
Cara Angosta	6-7/8 x 5/8-11/M14 in	2-1/8 in	56		12,500	66252840468 <sup>++PP</sup>	-
						4-1/2 x 5/8-11/M14 in	1 in
Regular	4 x 5/8-11/M14 in	1-1/2 in	18		20,000	66252840890	-
						4 - 1/2 x 5/8-11/M14 in	1 in
Regular	6 x 5/8-11/M14 in	1-3/8 in	24		12,500	66252840887 <sup>PP</sup>	-
						66252840888 <sup>PP</sup>	-

Piezas por caja

5/+6/++10

**INOX:** Inoxidable**PP:** Pedido Programado**ANSI B165.1 Y B165.2**

Es responsabilidad del usuario cumplir con las medidas de seguridad proporcionadas por la American National Standard Safety requirements for the use, care & protection of Power brushes & Wood, plastic or composition hubs. Requerimiento para uso, cuidado y protección de Cepillos de alambre, madera, plástico y hubs.

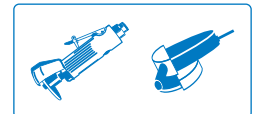

## CEPILLO TIPO BROCHA CON VÁSTAGO

**NORTON**

SAINT-GOBAIN

**NORTON**  
**WARRIOR****INDUSTRIAL****INDUSTRIAL****PROFESIONAL**

Ancho x Vástago	Largo Expuesto	Número Mechones	Calibre	RPM	Ondulado	Trenzado	Ondulado Latonado
1 x 1/4 in	1-3 1/16 in	-	.020 in	20,000	699366653309 <sup>PP</sup>	-	66252846328
	7/8 in	8			-	69936653310	-

Piezas por caja

10

10

20

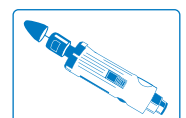
**PP:** Pedido Programado



**PROFESIONAL**  
**NUEVO**

**SET DE CEPILLOS**

Fabricados con alambre ondulado y vástago. Ideales para trabajos de remoción de óxido o pintura; así como para la preparación de superficies de metal, madera o plástico.

Copa: 2" / 3" con vástago

Cepillo Circular: 2" / 3" / 4"

Cepillo Tipo Brocha: 1"



**PROFESIONAL**  
**Uso General**  
7660768431

Piezas por caja **5**



**INDUSTRIAL**

**CEPILLO - INDUSTRIAL**

Fabricado con mango de madera, poste de metal y alambre de acero templado de larga vida útil. Los alambres se encuentran envueltos alrededor del poste de metal; lo cual garantiza que nunca habrá desprendimientos. Ideal para lugares y superficies de difícil acceso.



**PROFESIONAL**

**CEPILLO - USO GENERAL**

Fabricado con mango de plástico. Ideal para la limpieza de óxido, cordones de soldadura y manchas de pintura.



**PROFESIONAL**  
**NUEVO**

**CEPILLO DE MADERA WARRIOR**

Disponible en diferentes formas y diseños para cada tipo de necesidad y aplicación.



	<b>INDUSTRIAL</b>	<b>PROFESIONAL</b>	<b>PROFESIONAL</b>
<b>Hileras x Filas</b>	<b>Industrial</b>	<b>Uso General</b>	<b>Uso General</b>
3 x 16	-	-	66252846113
3 x 19	-	-	66252846112 <sup>E</sup>
4 x 16	-	-	66252846114
	66252833951 <sup>+INOX PP</sup>	-	-
6 x 19	-	66252840878 <sup>**</sup>	-
<b>Piezas por caja </b>		<b>6/+12/+36</b>	

**E:** Con espátula  
**INOX:** Inoxidable  
**PP:** Pedido Programado







## LIMAS ROTATIVAS



INDUSTRIAL

NUEVO

### FUNDICIÓN

Fabricadas con punta de carburo de tungsteno y zanco en acero de alta dureza, la soldadura de formulación especial evita el desprendimiento de la punta aún en las condiciones más severas.

Geometría especialmente diseñada para satisfacer las necesidades de operación en acero y fundición, su corte más agresivo permite remover más material en menor tiempo minimizando la generación de calor.



INDUSTRIAL

NUEVO

### PROFESIONAL

Fabricadas con punta de carburo de tungsteno y zanco en acero de alta dureza, la soldadura de formulación especial evita el desprendimiento de la punta aún en las condiciones más severas.

Su diseño doble corte estándar es ideal para aplicaciones en aceros al carbón, hierro comercial y de baja dureza, brindando mejor control en la profundidad y velocidad de corte, virutas más pequeñas y buen acabado.

**NORTON**

SAINT-GOBAIN®

Forma	Tipo	Dimensiones	INDUSTRIAL	INDUSTRIAL
			Fundición	Metal
SA	1	1/4 x 5/8 x 1/4 x 2 in	-	66261139193
	5	1/2 x 1 x 1/4 x 2-3/4 in	66261139228 <sup>PP</sup>	66261139195
SC	3	3/8 x 3/4 x 1/4 x 2-1/2 in	-	66261139197
	5	1/2 x 1 x 1/4 x 2-3/4 in	66261139229 <sup>PP</sup>	66261139198
SD	5	1/2 x 7/16 x 1/4 x 2-1/5 in	66261139230 <sup>PP</sup>	66261139201 <sup>PP</sup>
SE	5	1/2 x 7/8 x 1/4 x 2-5/8 in	-	66261139203 <sup>PP</sup>
SF	3	3/8 x 3/4 x 1/4 x 2-1/2 in	-	66261139204 <sup>PP</sup>
	5	1/2 x 1 x 1/4 x 2-3/4 in	66261139231 <sup>PP</sup>	66261139207
SG	5	1/2 x 1 x 1/4 x 2-3/4 in	-	66261139223
SL	1	1/4 x 5/8 x 1/4 x 2 in	-	66261139224
	4	1/2 x 1-1/8 x 1/4 x 3 in	66261139232 <sup>PP</sup>	66261139226 <sup>PP</sup>
SM	5	1/2 x 7/8 x 1/4 x 2-3/4 in	-	66261139227 <sup>PP</sup>
Piezas por caja			100	1

**PP:** Pedido Programado

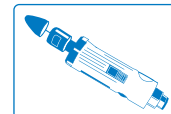

#### ANSI B165.1 Y B165.2

Es responsabilidad del usuario cumplir con las medidas de seguridad proporcionadas por la American National Standard Safety requirements for the use, care & protection of Power brushes & Wood, plastic or composition hubs.

Requerimiento para uso, cuidado y protección de Cepillos de alambre, madera, plástico y hubs.

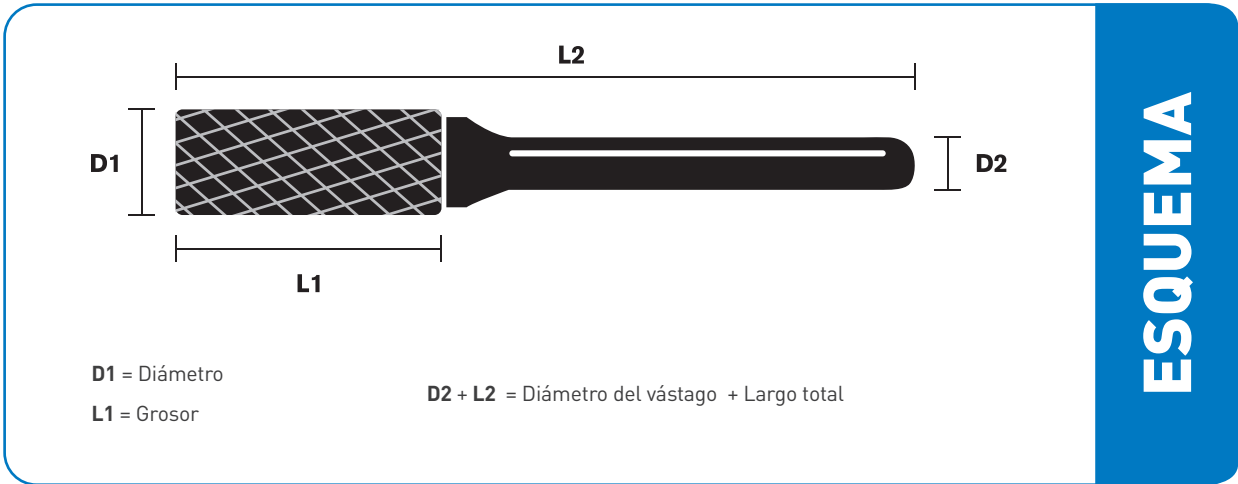

**ESQUEMA**

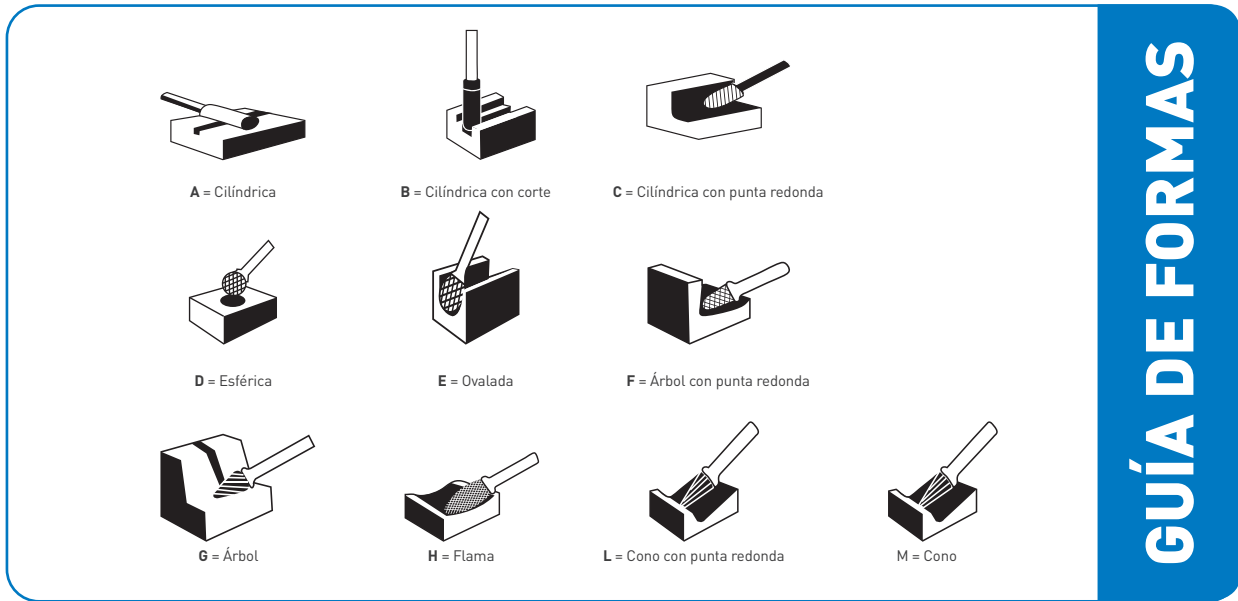

**GUÍA DE FORMAS**

**RPM POR DIMENSIÓN Y MATERIAL**

Tipo de Material	∅	∅	∅	∅	∅
	3mm	6mm	10mm	12mm	16mm
Acero	60,000-90,000	45,000-90,000	30,000-40,000	22,500-30,000	18,000-24,000
Acero templado	60,000-90,000	30,000-45,000	19,000-30,000	15,000-22,500	12,000-18,000
Acero inoxidable	60,000-90,000	30,000-45,000	19,000-30,000	15,000-22,500	12,000-18,000
Fundición	45,000-90,000	22,500-60,000	15,000-40,000	11,000-30,000	9,000-24,000
Titanio	60,000-90,000	30,000-45,000	19,000-30,000	15,000-22,500	12,000-18,000
Níquel	60,000-90,000	30,000-45,000	19,000-30,000	15,000-22,500	12,000-18,000
Cobre	45,000-90,000	22,500-60,000	15,000-40,000	11,000-30,000	9,000-24,000
Aluminio	30,000-90,000	15,000-70,000	10,000-50,000	7,000-38,000	6,000-30,000
Plásticos	30,000-90,000	15,000-70,000	10,000-50,000	7,000-38,000	6,000-30,000
Cemento	60,000-90,000	30,000-45,000	19,000-30,000	15,000-22,500	12,000-18,000



# TABLA DE VELOCIDADES - LIMAS ROTATIVAS

## TABLA DE VELOCIDADES

MATERIALES	TIPO DE CORTE
MATERIALES DE SUPER ALEACIÓN	Cut 3 / 5 / 6 / 4
ACERO ENDURECIDO >45HRc	Omega Cut 3 / 3SP / 5 / 6
ACERO SUAVE <45HRc	Omega Cut 3 - 3SP - 6
MATERIALES RESISTENTES - ALTA TEMPERATURA	Omega Cut 3 - SP - 6
MATERIALES NO FERROSOS	CUT 1
MATERIALES LIGEROS NO FERROSOS	CUT 1      CUT 2 - 3SP - 6
PLÁSTICOS, CAUCHO DURO	CUT 1 - 2
FIBRA DE VIDRIO	CUT 4 (FGR)

DIÁMETRO		REVOLUCIONES MÁXIMAS POR MINUTO (RPM)									
in	mm										
< 1/8	< 3	45,000	53,000	60,000	66,000	73,000	79,000	86,000	92,500	100,000	
3/16	5	35,000	40,000	45,000	50,000	55,000	60,000	65,000	70,000	75,000	
1/4	6	26,000	30,000	34,000	37,500	41,500	45,000	49,000	52,500	55,000	
5/16	8	21,000	24,000	27,000	30,000	33,000	36,000	39,000	42,000	45,000	
3/8	10	17,500	20,000	22,500	25,000	27,500	30,000	32,500	35,000	37,500	
1/2	12	13,000	15,000	17,000	19,000	20,500	22,500	24,500	26,000	28,000	
5/8	15	10,500	12,000	13,500	15,000	16,500	18,000	19,500	21,000	22,500	
3/4	20	9,000	10,000	11,000	12,500	14,000	15,000	16,250	17,500	19,000	
1	25	6,500	7,500	8,500	9,500	10,500	11,000	12,000	13,000	14,000	

### ¿CÓMO SELECCIONAR LA VELOCIDAD CORRECTA?

1. Seleccione el material.
2. Seleccione el tipo de corte:
  - a. **Cut 1:** NF No Ferroso
  - b. **Cut 2:** C/C Corte Sencillo agresivo
  - c. **Cut 3:** S/C Corte Sencillo
  - d. **Cut 4:** DIA Corte Diamante
  - e. **Cut 5:** F/C Corte Sencillo fino
  - f. **Cut 6:** D/C Doble Corte
  - g. **DDC:** Doble Corte Agresivo
3. Identificar diámetro de corte.
4. Seguir en línea vertical desde el tipo de corte hasta el diámetro de corte.

**TABLA DE VELOCIDADES**

**MATERIALES**

**TIPO DE CORTE**

MATERIALES DE SUPER ALEACIÓN: Cut 3 / 5 / 6 / 4

ACERO ENDURECIDO >45HRc: Omega Cut 3 / 3SP / 5 / 6

**1** ACERO SUAVE <45HRc: **Omega CUT 3 - 3SP - 6** **2**

MATERIALES RESISTENTES - ALTA TEMPERATURA: Omega CUT 3 - SP - 6

MATERIALES NO FERROSOS: CUT 1

MATERIALES LIGEROS NO FERROSOS: CUT 1      CUT 2 - 3SP - 6

PLÁSTICOS, CAUCHO DURO: CUT 1 - 2

FIBRA DE VIDRIO: CUT 4 (FGR)

DIÁMETRO		REVOLUCIONES MÁXIMAS POR MINUTO (RPM)									
in	mm										
< 1/8	< 3	45,000	53,000	60,000	66,000	73,000	79,000	86,000	92,500	100,000	
3/16	5	35,000	40,000	45,000	50,000	55,000	60,000	65,000	70,000	75,000	
1/4	6	26,000	30,000	34,000	37,500	41,500	45,000	49,000	52,500	55,000	
5/16	8	21,000	24,000	27,000	30,000	33,000	36,000	39,000	42,000	45,000	
<b>3/8</b>	<b>10</b>	17,500	20,000	22,500	25,000	27,500	<b>30,000</b>	32,500	35,000	37,500	
5/8	15	10,500	12,000	13,500	15,000	16,500	18,000	19,500	21,000	22,500	
3/4	20	9,000	10,000	11,000	12,500	14,000	15,000	16,250	17,500	19,000	
1	25	6,500	7,500	8,500	9,500	10,500	11,000	12,000	13,000	14,000	

**3**





TM



**Saint-Gobain América S.A. de C.V.**  
**División Abrasivos**

Calzada Legaria No. 549  
Torre 1, Piso 14 Colonia 10 de  
Abril, C.P. 11250, CDMX.

Tel. 800 366 78 66  
[contactonorton@saint-gobain.com](mailto:contactonorton@saint-gobain.com)  
[www.nortonabrasives.com/es-mx](http://www.nortonabrasives.com/es-mx)

   @NortonAbrasivesMexico